



**10**  
**BLACK**

## Staňte sa členom komunity GoPro

---



@GoPro



@GoPro



@GoPro



facebook.com/GoPro



@GoPro



pinterest.com/GoPro

## Obsah

---

Predstavujeme vám HERO10 Black	6
Nastavenie kamery	8
Oboznámenie sa s kamerou GoPro	14
Prispôsobenie kamery GoPro	28
Nástroje Power Tools kamery HERO10 Black	38
Používanie funkcie QuikCapture	48
Pridávanie značiek HiLight	50
Nastavenie orientácie obrazovky	51
Nahrávanie videa	53
Nastavenia videa	60
Snímanie fotografií	64
Nastavenia fotografie	71
Zhotovenie časozberného záznamu	73
Nastavenia časozberného záznamu	79
Priamy prenos + režim webkamery	83
Ovládanie expozície	84
Ovládanie kamery GoPro hlasom	88
Prehrávanie médií	92
Pripojenie k aplikácii GoPro Quik	96

## Obsah

---

Prenos médií	98
Nastavenie pripojení + predvoľby	103
Dôležité hlásenia	112
Obnovenie nastavení kamery	114
Pripevnenie kamery GoPro	116
Zloženie dvierok	121
Údržba	123
Informácie o batérii	124
Riešenie problémov	128
Technické špecifikácie: Video	130
Technické špecifikácie: Fotografia	144
Technické špecifikácie: Časozberné snímanie	149
Technické špecifikácie: Protune	155
Zákaznícka podpora	165
Ochranné známky	165
Regulačné informácie	165

## Predstavujeme vám HERO10 Black

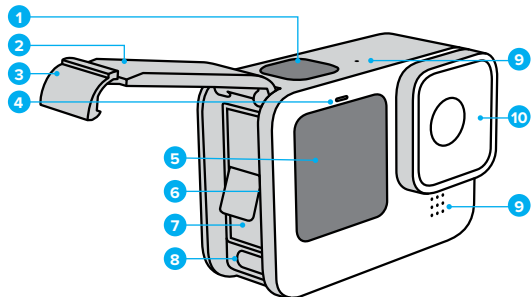

1. Tlačidlo uzávierky 
2. Dvierka
3. Západka na dvierkach
4. Indikátor stavu
5. Predná obrazovka

6. Otvor na karty microSD
7. Batéria
8. Port USB typu C
9. Mikrofón
10. Snímateľný objektív

## Predstavujeme vám HERO10 Black

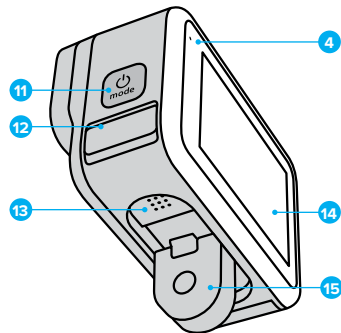

11. Tlačidlo režimu 
12. Odvodňovací mikrofón  
(Určený na vypúšťanie vody.  
Nie sú to dvierka/západka.  
Nepokúšajte sa priestor  
otvoriť.)

13. Reprodukter
14. Dotyková obrazovka
15. Sklopné prsty

Zistíte, ako používať príslušenstvo dodané s kamerou GoPro.  
Pozrite si časť [Prípevnenie kamery GoPro](#) (str. 116).

## Nastavenie kamery

---

### KARTY SD

Na ukladanie videí a fotografií budete potrebovať kartu microSD (predáva sa samostatne). Použite značkovú kartu, ktorá spĺňa nasledujúce požiadavky:

- microSD, microSDHC alebo microSDXC
- Trieda V30, UHS-3 alebo vyššia
- Kapacita až do 512 GB

Zoznam odporúčaných kariet microSD nájdete na lokalite [gopro.com/microsdcards](https://gopro.com/microsdcards).

Pred manipuláciou s kartou SD sa ubezpečte, že máte čisté a suché ruky. Prečítajte si pokyny výrobcu, aby ste vedeli, aký je prijateľný teplotný rozsah karty, a zistili ďalšie dôležité informácie.

*Užitočné informácie:* Stav kariet SD sa môže časom zhoršiť a ovplyvniť schopnosť kamery ukladať vaše médiá. Ak máte akékoľvek problémy, skúste staršiu kartu vymeniť za novú kartu.

---

**TIP OD NÁS:** Kartu SD pravidelne formátujte, aby zostala v dobrom stave. Vymažú sa tým všetky médiá. Ubezpečte sa preto, že ste ich predtým uložili.

1. Potiahnutím prstom nadol na zadnej obrazovke získate prístup k panelu s nástrojmi.
2. Potiahnite prstom doľava a ťuknite na položky Preferences (Predvoľby) > Reset (Obnoviť) > Format SD Card (Formátovať kartu SD).

Informácie o tom, ako uložiť videá a fotografie, nájdete v kapitole [Prenos médií](#) (str. 98).

## Nastavenie kamery

---

### NABÍJATELNÁ BATÉRIA

Na dosiahnutie maximálneho výkonu vášho nového zariadenia GoPro používajte zásadne nabíjateľnú batériu GoPro (HERO10 Black).

**TIP OD NÁS:** Stav batérie si môžete jednoducho skontrolovať a uistiť sa, že typ, ktorý používate je správny.

1. Potiahnutím prstom nadol na zadnej obrazovke získate prístup k panelu s nástrojmi.
2. Potiahnite prstom doľava a ťuknite na položky Preferences (Predvoľby) > About (O kamere) > Battery Info (Informácie o batérii).



**VAROVANIE:** Batérie od iných výrobcov ako GoPro môže sice byť možné použiť v modeli HERO10 Black, výrazne však obmedzia výkon kamery. Používanie batérií od iných výrobcov ako GoPro tiež zruší vašu záruku a môže spôsobiť požiar, zásah elektrickým prúdom alebo iné bezpečnostné riziká.

Ďalšie dôležité informácie o bezpečnosti a používaní batérie nájdete v časti [Informácie o batérii](#) (str. 124).

## Nastavenie kamery

---

### VLOŽENIE KARTY SD A BATÉRIE

1. Uvoľnite západku na dvierkach a dvierka otvorte.



2. Keď je kamera vypnutá a batéria vybratá, vložte kartu SD do otvoru na karty štítkom otočeným k priečinku batérie.

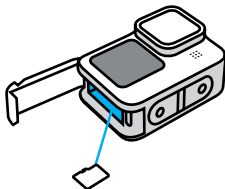

Kartu môžete vybrať tak, že ju vtlačíte do otvoru nechtom.

## Nastavenie kamery

---

3. Vložte batériu.

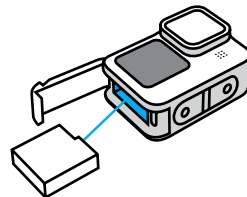

4. Pomocou priloženého kábla USB typu C pripojte kameru k nabíjačke USB alebo k počítaču.

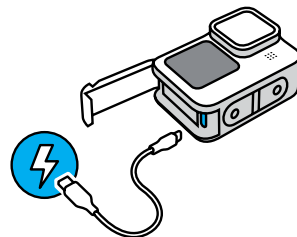

Batéria sa plne nabije približne za 3 hodiny. Indikátor stavu kamery po ukončení zhasne. Ak chcete zistiť viac, pozrite si časť *Informácie o batérii* (str. 124).

**TIP OD NÁS:** Najrýchlejšie nabitie dosiahnete s nabíjačkou Supercharger od spoločnosti GoPro (predáva sa samostatne).

## Nastavenie kamery

---

5. Po ukončení nabíjania odpojte kábel a dvierka zatvorte. Pred použitím kamery skontrolujte, či je západka na dvierkach zatvorená.

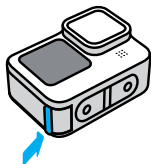

**POZNÁMKA:** Dvierka kamery sú odnímateľné. Po zatvorení sa uistite, že sú dvierka bezpečne zaistené a utesnené.

## Nastavenie kamery

---

### AKTUALIZÁCIA SOFTVÉRU KAMERY

Uistite sa, že máte v kamere GoPro nainštalovanú najnovšiu verziu softvéru, aby ste mohli využívať najmodernejšie funkcie a kamera poskytovala najlepší možný výkon.

### Aktualizácia pomocou aplikácie GoPro Quik

1. Stiahnite si aplikáciu zo služby Apple App Store alebo Google Play.
2. Ak chcete pripojiť kameru k mobilnému zariadeniu, postupujte podľa pokynov na obrazovke na pripojenie kamery. Ak je k dispozícii nový softvér pre kameru, aplikácia vám vysvetlí, ako ho nainštalovať.

### Manuálna aktualizácia

1. Navštívte lokalitu [gopro.com/update](https://gopro.com/update).
2. Zo zoznamu kamier vyberte kameru *HERO10 Black*.
3. Vyberte položku *Update your camera manually (Aktualizovať kameru manuálne)* a postupujte podľa pokynov.

---

**TIP OD NÁS:** Chcete vedieť, akú verziu softvéru používate? Môžete to zistiť na tomto mieste.

1. Potiahnutím prstom nadol na zadnej obrazovke získate prístup k panelu s nástrojmi.
2. Potiahnite prstom doľava a ťuknite na položky Preferences (Predvoľby) > About (O kamere) > Camera Info (Informácie o kamere).

## Oboznámenie sa s kamerou GoPro

### ZAPNUTIE

Kameru HERO10 Black zapnete stlačením tlačidla režimu .

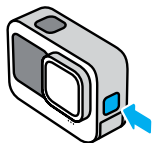

### VYPNUTIE

Stlačením a podržaním tlačidla režimu  na 3 sekundy zariadenie vypnete.

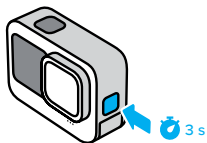

**VAROVANIE:** Počas používania kamery GoPro aj jej montážneho či iného príslušenstva postupujte opatrne. Vždy dbajte na okolité prostredie, aby ste predišli osobným zraneniam alebo zraneniu ostatných.

Dodržiavajte všetky miestne právne predpisy vrátane zákonov na ochranu súkromia, ktoré obmedzujú nahrávanie v určitých oblastiach.

## Oboznámenie sa s kamerou GoPro

### PREDNÁ OBRAZOVKA

Predná obrazovka LCD uvádza stav kamery a živú ukážku z objektívu. Vďaka tomu môžete jednoducho snímať dokonale orámované zábery.

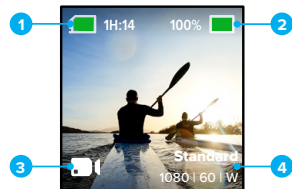

1. Zvyšný čas záznamu/počet fotografií
2. Stav batérie
3. Aktuálny režim (Video, Photo (Fotografia) alebo Time Lapse (Časozberný záznam))
4. Nastavenia snímania







## Oboznámenie sa s kamerou GoPro

### Možnosti zobrazenia

Predná obrazovka má štyri možnosti zobrazenia.

1. Potiahnutím prstom nadol na zadnej obrazovke získate prístup k panelu s nástrojmi.
2. Ťuknutím na položku  získate prístup k nastaveniam prednej obrazovky.
3. Ťuknite na ikonu požadovaného nastavenia.

Nastavenie	Popis
 Full Screen (Na celú obrazovku)	Zobrazenie živej ukážky na celú obrazovku. Za účelom zobrazenia sa snímka oreže, no nasníma sa bez orezania.
 Actual Screen (Aktuálna obrazovka)	Zobrazenie živej ukážky z objektívu bez orezania.
 Status Only (Len stav)	Zobrazenie stavu kamery bez živej ukážky z objektívu.
 Screen Off (Vypnutie obrazovky)	Vypnutie obrazovky. Toto nastavenie použite v tmavých prostrediach, kde by svetlo z obrazovky mohlo zasahovať do vášho záberu. Toto nastavenie tiež maximalizuje výdrž batérie.

## Oboznámenie sa s kamerou GoPro

### POUŽÍVANIE ZADNEJ DOTYKOVEJ OBRAZOVKY

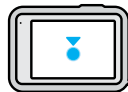

#### Ťuknutie

Výberom položky ju zapnete alebo vypnete.

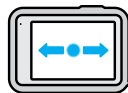

#### Potiahnutie prstom doľava alebo doprava

Prepínanie medzi režimami videa, fotografií a časozberného záznamu.

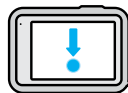

#### Potiahnutie prstom nadol od okraja obrazovky

Otvorenie palubnej dosky, keď je kamera v orientácii na šírku.

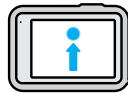

#### Potiahnutie prstom nahor od okraja obrazovky

Zobrazenie poslednej fotografie alebo videa, ktoré ste zachytili, a prechod do galérie médií.

## Oboznámenie sa s kamerou GoPro

---



**Stlačenie a podržanie obrazovky snímania**  
Zapnutie a nastavenie ovládania expozície.

**TIP OD NÁS:** Ťuknutím na zadnú obrazovku môžete skryť informácie o stave a ikony kamery na prednej aj zadnej obrazovke. Opätovným ťuknutím na obrazovku alebo stlačením tlačidla položky opäť zobrazíte.

## Oboznámenie sa s kamerou GoPro

---

### REŽIMY SNÍMANIA

Kamera GoPro má tri hlavné režimy snímania.

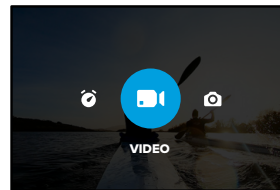

Na zadnej dotykovej obrazovke potiahnite prstom doľava alebo doprava na režim, ktorý chcete použiť.

#### Video

Zahŕňa prednastavené režimy Standard (Štandardný), Activity (Aktivita) a Cinematic (Filmový záber).

Ak chcete zistiť viac, pozrite si časť [Nahrávanie videa](#) (str. 53).

#### Photo (Fotografia)

Zahŕňa prednastavené režimy Photo (Fotografia), LiveBurst (Priama séria), Burst (Séria) a Night (Nočná fotografia).

Ak chcete zistiť viac, pozrite si časť [Snímanie fotografií](#) (str. 64).

#### Time Lapse (Časozberný záznam)

Zahŕňa prednastavené režimy TimeWarp, Time Lapse (Časozberný záznam) a Night Lapse (Nočný časozberný záznam).

Ak chcete zistiť viac, pozrite si časť [Zhotovenie časozberného záznamu](#) (str. 73).

## Oboznámenie sa s kamerou GoPro

*Užitočné informácie:* Môžete si vybrať, ktorý prednastavený režim sa načíta a bude pripravený na použitie pri spustení kamery GoPro.

1. Potiahnutím prstom nadol na zadnej obrazovke získate prístup k panelu s nástrojmi.
2. Potiahnite prstom doľava a ťuknite na Preferences (Predvoľby) > General (Všeobecné) > Default Preset (Prednastavený režim).

**TIP OD NÁS:** Keď je kamera zapnutá, môžete prepínať medzi režimami stláčaním tlačidla režimu .

### ZACHYTENIE TOHO SPRÁVNEHO OKAMIHU

1. Jednoduchým stlačením tlačidla uzávierky  začnete nahrávať.

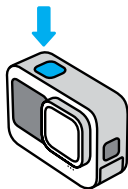

2. Opätovným stlačením tlačidla uzávierky  zastavíte nahrávanie (len režimy videa, časozberného záznamu a priameho prenosu).

## Oboznámenie sa s kamerou GoPro

### DOTYKOVÁ OBRAZOVKA

Zadná dotyková obrazovka vám poskytuje prístup k nastaveniam snímania kamery.

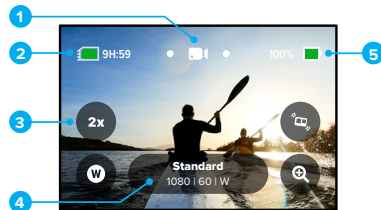

1. Aktuálny režim (Video, Photo (Fotografia) alebo Time Lapse (Časozberný záznam))
2. Zvyšný čas záznamu/počet fotografií
3. Odkazy na obrazovke, ktoré si môžete prispôsobiť
4. Nastavenia snímania
5. Stav batérie

*Užitočné informácie:* Pri použití kamery GoPro na snímky na výšku nie sú nastavenia snímania dostupné. Pred otáčaním kamery si najskôr vyberte požadované nastavenia.

**TIP OD NÁS:** Stlačením tlačidla Mode (Režim)  rýchlo prejdete späť na túto obrazovku takmer z ktoréhokoľvek miesta.

## Oboznámenie sa s kamerou GoPro

### ZMENA PREDNASTAVENÝCH REŽIMOV

Každý režim snímania má k dispozícii prednastavené režimy, ktoré uľahčujú prepínanie medzi najlepším režimom a nastaveniami pre vašu snímku.

1. Ťknite na nastavenia snímania.

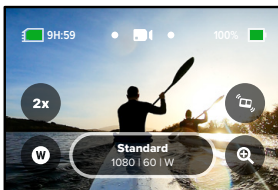

2. Ťknite na požadovaný prednastavený režim. Všetky nastavenia prednastaveného režimu sa v kamere uzamknú a budú pripravené na použitie.

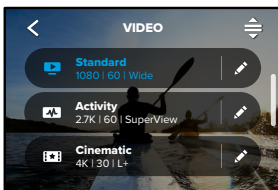

## Oboznámenie sa s kamerou GoPro

### PRISPŮSOBENIE PREDNASTAVENÝCH REŽIMOV

Nastavenia prednastavených režimov dokážete meniť len zopár ťuknutiami.

1. S kamerou otočenou na šírku ťuknite na položku  vedľa prednastaveného režimu, ktorý chcete upraviť.

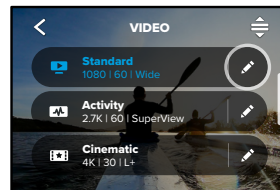

2. Ťknite na nastavenie, ktoré chcete zmeniť.

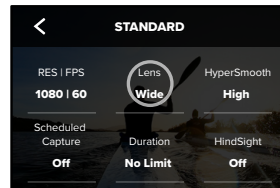

## Oboznámenie sa s kamerou GoPro

Pokyny na obrazovke poskytujú prehľad dostupných možností.

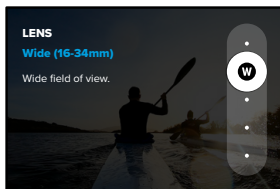

Podrobnosti o nastaveniach nájdete v časti [Technické špecifikácie](#) (od strany 130).

3. Posunutím nadol zobrazíte rozšírené nastavenia.

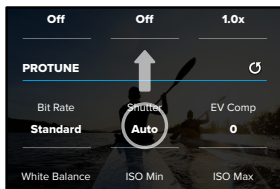

Podrobnosti o všetkých rozšírených nastaveniach nájdete v časti [Technické špecifikácie: Protune](#) (od strany 155).

## Oboznámenie sa s kamerou GoPro

4. Ťuknutím na ikonu < svoje zmeny uložíte a vrátite sa späť na obrazovku s prednastavenými režimami.

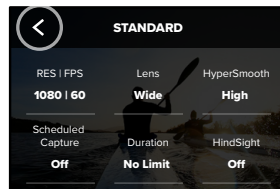

*Užitočné informácie:* Vopred nahraté prednastavené režimy nie je možné odstrániť, ale je ich možné akokoľvek prispôbovať. Môžete si tiež vytvoriť vlastné prispôbené predvoľby.

Ak chcete zistiť viac, pozrite si časť [Tvorbá vlastných prednastavených režimov](#) (str. 28).

**TIP OD NÁS:** Na obrazovke snímania stlačením a podržaním nastavení snímania prejdete priamo na ponuku nastavení.

## Oboznámenie sa s kamerou GoPro

### OBNOVA PREDNASTAVENÝCH REŽIMOV

K pôvodným nastaveniam prednastavených režimov sa môžete kedykoľvek vrátiť.

1. Ťuknite na ikonu .

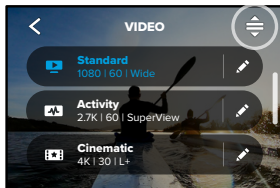

2. Ťuknite na ikonu .

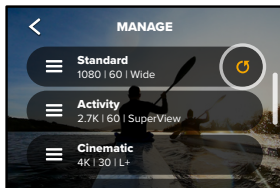



3. Ťuknite na možnosť Done (Hotovo).

*Užitočné informácie:* Môžete tiež posúvaním prejsť na koniec zoznamu nastavení a ťuknúť na položku Restore (Obnoviť).

## Oboznámenie sa s kamerou GoPro

### NAVIGÁCIA POMOCOU TLAČIDIEL

Hoci je kamera GoPro vodotesná, dotyková obrazovka nebude pod vodou fungovať. Na zmenu režimov a prednastavených režimov použite tlačidlá a prednú obrazovku.

1. Keď je kamera zapnutá, môžete prepínať medzi režimami stláčaním tlačidla režimu .
2. Podržte tlačidlo režimu a stlačte tlačidlo uzávierky . Na prednej obrazovke sa zobrazí ponuka.
3. Stlačením tlačidla Mode (Režim) môžete prechádzať jednotlivými prednastavenými režimami.
4. Pomocou tlačidla uzávierky môžete vybrať prednastavený režim.

*Užitočné informácie:* Palubná doska a galéria médií nie sú k dispozícii, keď na navigáciu používate tlačidlá.

## Prispôsobenie kamery GoPro

### VYTVÁRANIE VLASTNÝCH PREDNASTAVENÝCH REŽIMOV

Dokonalé nastavenie snímania počas dňa stráveného na svahu nemusí vyhovovať aj pri snímaní v interiéri. Vlastné prednastavené režimy umožňujú vyladiť a uložiť nastavenia pre obe možnosti tak, aby ste ich mohli kedykoľvek okamžite prepínať.

1. Ťuknite na nastavenia snímania a potom prejdite na koniec zoznamu prednastavených režimov a ťuknite na ikonu **+**.

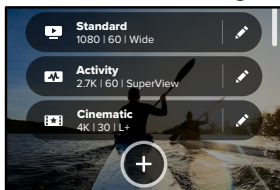

2. Vyberte prednastavený režim.

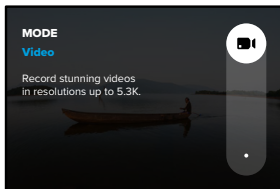

## Prispôsobenie kamery GoPro

Ťuknite na nastavenie, ktoré chcete zmeniť.

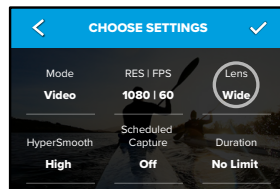

Pokyny na obrazovke poskytujú prehľad dostupných možností. Podrobnosti o všetkých nastaveniach nájdete v časti *Technické špecifikácie* (od strany 130).

3. Posunutím nadol zobrazíte rozšírené nastavenia.

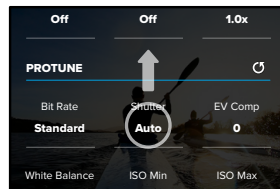

Podrobnosti o rozšírených nastaveniach nájdete v časti *Technické špecifikácie: Protune* (od strany 155).

## Prispôsobenie kamery GoPro

4. Ak ste skončili, ťuknite na ikonu ✓.

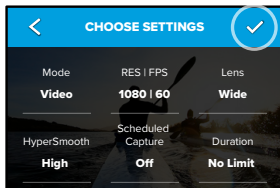

5. Vyberte ikonu a názov pre svoj prednastavený režim.

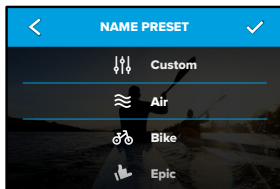

6. Prednastavený režim uložíte ťuknutím na ikonu ✓.

Po vyskúšaní bude pravdepodobne potrebné niektoré prednastavené režimy doladiť. Ťuknutím na ikonu  vedľa prednastaveného režimu upravíte zvolený režim.

## Prispôsobenie kamery GoPro

### ODSTRÁNENIE VLASTNÉHO PREDNASTAVENÉHO REŽIMU

1. Ťuknite na ikonu .

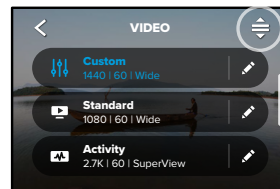

2. Ťuknite na ikonu .

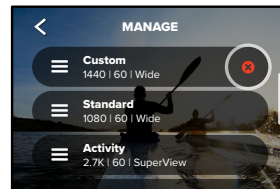

*Užitočné informácie:* Môžete tiež posúvaním prejsť na koniec zoznamu nastavení a ťuknúť na položku Delete (Odstrániť).



## Prispôsobenie kamery GoPro

### ODPORÚČANÉ NASTAVENIA

Nižšie je uvedených zopár najlepších režimov a nastavení na zaznamenanie vašich obľúbených aktivít. Využite ich ako základ pre svoje prednastavené režimy a následne skúšaním zistíte, ktorý režim vám najviac vyhovuje.

Activity (Aktivita)	Video	Photo (Fotografia)
Air (Aktivity vo vzduchu)	<ul style="list-style-type: none"><li>• 4K60, Širokohlý objektív</li><li>• 1080p120, Širokohlý objektív</li><li>• 15x TimeWarp Video</li></ul>	<ul style="list-style-type: none"><li>• Časozberná fotografia (1-sekundový interval) 1080p120, Širokohlý objektív</li><li>• Sériá (rýchlosť 30/3), Širokohlý objektív</li></ul>
Bike (Cyklistika)	<ul style="list-style-type: none"><li>• 4K30 4:3, Širokohlý objektív</li><li>• 2.7K60 4:3, Širokohlý objektív</li><li>• 15x TimeWarp Video</li></ul>	<ul style="list-style-type: none"><li>• Časozberná fotografia (5-sekundový interval), Širokohlý objektív</li></ul>
Indoor (Aktivity v interiéri)	<ul style="list-style-type: none"><li>• 4K30 4:3, Širokohlý objektív</li><li>• 1080p30, Širokohlý objektív</li></ul>	<ul style="list-style-type: none"><li>• Photo (Fotografia), Širokohlý objektív</li></ul>
Motor (Motorizmus)	<ul style="list-style-type: none"><li>• 4K30 4:3, Širokohlý objektív</li><li>• 2.7K60 4:3, Širokohlý objektív</li><li>• 15x TimeWarp Video</li></ul>	<ul style="list-style-type: none"><li>• Časozberná fotografia (5-sekundový interval), Širokohlý objektív</li></ul>

## Prispôsobenie kamery GoPro

Activity (Aktivita)	Video	Photo (Fotografia)
Upevnená kamera	<ul style="list-style-type: none"><li>• 5.3K30, Širokohlý objektív</li><li>• 4K60 4:3, Širokohlý objektív</li></ul>	<ul style="list-style-type: none"><li>• Časozberná fotografia (5-sekundový interval), Širokohlý objektív</li></ul>
Outdoor (Aktivity v prírode)	<ul style="list-style-type: none"><li>• 5.3K30, Širokohlý objektív</li><li>• 4K60 4:3, Širokohlý objektív</li><li>• 10x TimeWarp Video</li></ul>	<ul style="list-style-type: none"><li>• Photo (Fotografia), Širokohlý objektív</li></ul>
POV*	<ul style="list-style-type: none"><li>• Auto TimeWarp Video</li></ul>	<ul style="list-style-type: none"><li>• Časozberná fotografia (2-sekundový interval), Širokohlý objektív</li><li>• Sériá (rýchlosť 30/3), Širokohlý objektív</li></ul>
Selfie	<ul style="list-style-type: none"><li>• 4K30 4:3, Úzky objektív</li><li>• 4K60 4:3, Širokohlý objektív</li></ul>	<ul style="list-style-type: none"><li>• Photo, Narrow Lens, SuperPhoto, Photo Timer (Fotografia, Úzky objektív, SuperPhoto, Fotočasovač)</li></ul>
Snow (Sneh)	<ul style="list-style-type: none"><li>• 4K60, Širokohlý objektív</li><li>• 1080p120, Širokohlý objektív</li><li>• 15x TimeWarp Video</li></ul>	<ul style="list-style-type: none"><li>• Časozberná fotografia (1-sekundový interval), Širokohlý objektív</li><li>• Sériá (rýchlosť 30/3), Širokohlý objektív</li></ul>

\* Zábery POV sú zábery nasnímané z vášho uhla pohľadu s kamerou uchytenou na tele alebo v ručnom držiake.

## Prispôsobenie kamery GoPro

Activity (Aktivita)	Video	Photo (Fotografia)
Trail (Horské cestičky)	<ul style="list-style-type: none"><li>• 4K30 4:3, Širokohlý objektív</li><li>• 4K60 4:3, Širokohlý objektív</li><li>• 15x TimeWarp Video</li></ul>	<ul style="list-style-type: none"><li>• Photo (Fotografia), Širokohlý objektív</li></ul>
Travel (Cestovanie)	<ul style="list-style-type: none"><li>• 5.3K30, Širokohlý objektív</li><li>• 4K60 4:3, Širokohlý objektív</li><li>• 10x TimeWarp Video</li></ul>	<ul style="list-style-type: none"><li>• Photo (Fotografia), Širokohlý objektív</li></ul>
Water (Vodné aktivity)	<ul style="list-style-type: none"><li>• 4K60, Širokohlý objektív</li><li>• 1080p240, Širokohlý objektív</li></ul>	<ul style="list-style-type: none"><li>• Časozberná fotografia (2-alebo 5-sekundový interval), Širokohlý objektív</li><li>• Sériá (rýchlosť 30/6), Širokohlý objektív</li></ul>

## Prispôsobenie kamery GoPro

### PRISPÔSOBENIE VLASTNÝCH ODKAZOV NA OBRAZOVKE

Odkazy na obrazovke umožňujú jedným ťuknutím rýchlo prejsť k nastaveniam snímania kamery. Každý režim má vlastné prednastavené odkazy, ktoré však môžete zmeniť na svoje najpoužívanejšie nastavenia. Okrem toho je možné pre každý prednastavený režim nastaviť rozdielne odkazy.

1. Ťuknite na ikonu  vedľa prednastaveného režimu, ktorý chcete upraviť.

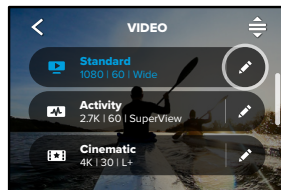

2. Posunutím nadol prejdite k odkazom na obrazovke.

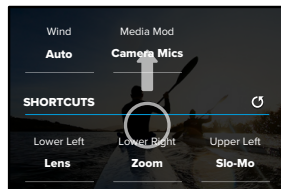

## Prispôsobenie kamery GoPro

3. Ťuknutím vyberte, kam chcete nový odkaz umiestniť.

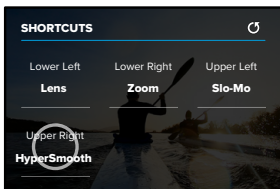

4. Posúvaním prejdite všetky dostupné odkazy vpravo a vyberte si ten, ktorý chcete použiť.

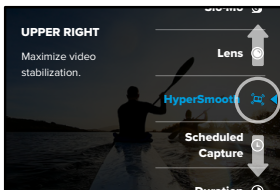

Podrobnosti o odkazoch nájdete v častiach [Technické špecifikácie](#) (od strany 130) a [Technické špecifikácie: Protune](#) (od strany 155).

## Prispôsobenie kamery GoPro

5. Ťuknutím na ikonu < svoje zmeny uložíte a vrátite sa späť na obrazovku s prednastavenými režimami.

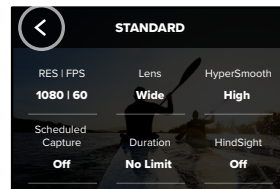

Oderaz môžete nastavenia meniť jednoduchým ťuknutím na daný odkaz.

## Nástroje Power Tools kamery HERO10 Black

Model HERO10 Black sa dodáva s nástrojmi Power Tools – s kompletnou súpravou inteligentných nastavení snímania, ktoré rozširujú možnosti snímania, keď nestačí len jednoduché stlačenie tlačidla uzávierky.

### HINDSIGHT

HindSight je nová výkonná funkcia, ktorá dokáže zachytiť až 30 sekúnd videa predtým, ako stlačíte tlačidlo uzávierky. Umožní vám zaznamenať kľúčové momenty aj po ich uskutočnení.

#### Používanie funkcie HindSight

Predstavte si, že vaše dieťa počas dôležitého zápasu predvedie rozhodujúcu víťaznú akciu. Toto je okamih, ktorý nechcete zmeškať. So zapnutou funkciou HindSight môžete kamerou sledovať akciu, no nemusíte spustiť nahrávanie. Tlačidlo uzávierky  môžete stlačiť až po tom, ako dôjde k rozhodujúcemu momentu. Funkcia HindSight uloží zachytené video pred stlačením tlačidla uzávierky (až 30 sekúnd) a bude pokračovať v nahrávaní dovtedy, kým video nezastavíte.

#### Nastavenie funkcie HindSight

1. Po zvolení prednastaveného režimu videa stlačením a podržaním nastavení snímania prejdete do ponuky nastavení.

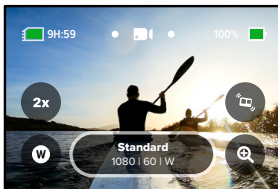

## Nástroje Power Tools kamery HERO10 Black

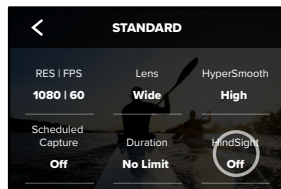

2. Ťuknite na položku HindSight.

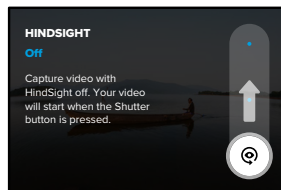

3. Nastavte funkciu HindSight na 15 alebo 30 sekúnd.



## Nástroje Power Tools kamery HERO10 Black

Možnosť  na zadnej dotykovej obrazovke vás bude informovať, či je zapnutá funkcia HindSight. Stlačením tlačidla uzávierky  začnete kedykoľvek nahrávať.

Keď je vyrovnávacia pamäť funkcie HindSight plná, indikátor v hornej časti obrazovky sa zmení na modrý. Znamená to, že kamera ukladá predchádzajúcich 15 alebo 30 sekúnd videa. Video sa uloží len vtedy, ak stlačíte tlačidlo uzávierky  na spustenie nahrávania.

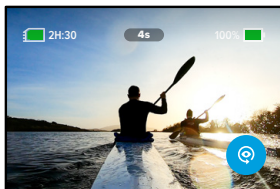

**Užitočné informácie:** Pred tým, ako spustíte funkciu HindSight, uistite sa, že ste uzamkli požadované nastavenia snímania. Po spustení funkcie HindSight nebudete môcť nastavenia zmeniť.

## Nástroje Power Tools kamery HERO10 Black

Funkciu HindSight môžete tiež kedykoľvek zrušiť fuknutím na možnosť Stop HindSight (Zastaviť funkciu HindSight), aby ste ušetrili energiu batérie.

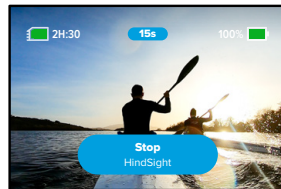

Kamera tiež funkciu pozastaví, ak do 15 minút po zapnutí funkcie HindSight nezačnete nahrávať. Je to ďalší spôsob, ako šetriť energiu batérie.

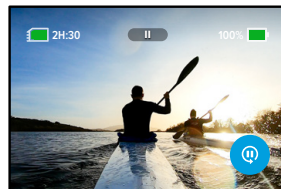

**Užitočné informácie:** Funkcia HindSight funguje tak, že sníma video celý čas, počas ktorej je zapnutá (aj keď sa aktívne nenahráva). V závislosti od toho, ako ju používate, môže funkcia HindSight spotrebúvať kapacitu batérie kamery rýchlejšie ako pri bežnom režime videa.

## Nástroje Power Tools kamery HERO10 Black

### LIVEBURST

Funkcia LiveBurst (Priama séria) zachytáva sériu fotografií 1,5 sekundy pred a 1,5 sekundy po stlačení tlačidla uzávierky . Sériu si buď môžete prezrieť a vybrať z nej dokonalý záber, alebo ju celú zdieľať ako krátke video.

### Nastavenie funkcie LiveBurst (Priama séria)

1. Potiahnutím prstom prejdite do režimu Photo (Fotografia).

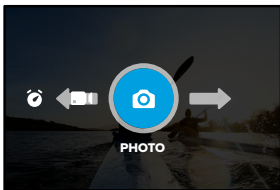

2. Ťuknite na nastavenia.

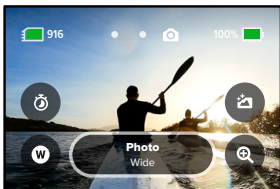

## Nástroje Power Tools kamery HERO10 Black

3. Zo zoznamu prednastavených režimov vyberte režim LiveBurst (Priama séria).

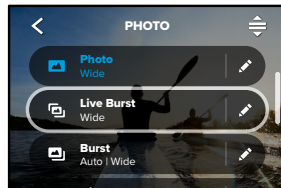

## Nástroje Power Tools kamery HERO10 Black

### SCHEDULED CAPTURE (NAPLÁNOVANÝ ZÁBER)

Funkcia Scheduled Capture (Naplánovaný záber) umožňuje nastaviť zariadenie GoPro tak, aby sa automaticky zaplo a nasnímalo záber až 24 hodín vopred. Táto funkcia je k dispozícii pre všetky prednastavené režimy.

#### Nastavenie funkcie Scheduled Capture (Naplánovaný záber)

1. Stlačením a podržaním nastavení snímania na obrazovke snímania prejdete do ponuky nastavení.

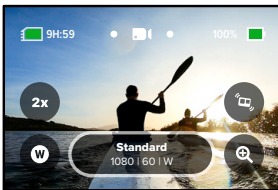

2. Ťuknite na tlačidlo Scheduled Capture (Naplánovaný záber).

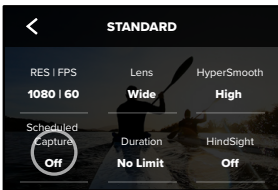

## Nástroje Power Tools kamery HERO10 Black

3. Nastavte čas, kedy chcete, aby kamera GoPro nasnímala záber.

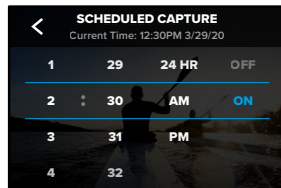

4. Po nastavení času môžete kameru GoPro vypnúť alebo pokračovať v používaní iných prednastavených režimov kamery.

*Užitočné informácie:* Kamera GoPro zostane po nasnímaní záberu zapnutá. Po uplynutí obdobia nečinnosti nastavenej v položke Preferences (Predvoľby) sa kamera vypne.

1. Potiahnutím prstom nadol na zadnej obrazovke získate prístup k panelu s nástrojmi.
2. Potiahnite prstom doľava a ťuknite na položky Preferences (Predvoľby) > General (Všeobecné) > Auto Power Off (Automatické vypnutie napájania).

**TIP OD NÁS:** Pri používaní funkcie Scheduled Capture (Naplánovaný záber) vyberte pomocou možnosti Duration Capture (Doba trvania snímania) dĺžku snímania. Kamera po nasnímaní záberu automaticky zastaví nahrávanie. Ak nepoužívate funkciu Duration Capture (Doba trvania snímania), nahrávanie musíte zastaviť stlačením tlačidla uzávierky

## Nástroje Power Tools kamery HERO10 Black

### DURATION CAPTURE (DOBA TRVANIA SNÍMANIA)

Pomocou funkcie Duration Capture (Doba trvania snímania) môžete nastaviť, ako dlho bude kamera GoPro nahrávať, kým sa zastaví. Táto funkcia je k dispozícii v režimoch Video, TimeWarp, Time Lapse (Časozberné snímame) a Night Lapse (Nočné časozberné snímame) v prírastkoch od 15 sekúnd do 3 hodín.

### Nastavenie funkcie Duration Capture (Doba trvania snímania)

1. Stlačením a podržaním nastavení snímania na obrazovke snímania prejdite do ponuky nastavení.

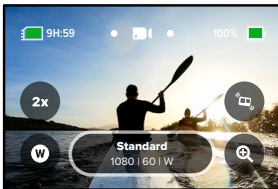

2. Ťuknite na možnosť Duration (Doba trvania).

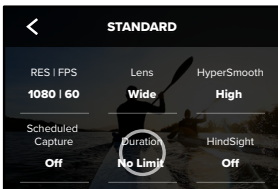

## Nástroje Power Tools kamery HERO10 Black

3. Vyberte požadovanú dobu trvania snímania.

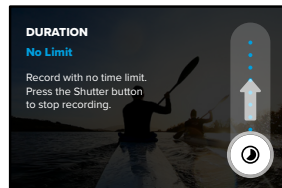

4. Stlačením tlačidla uzávierky  začnete nahrávať. Kamera GoPro sa po nastavenej dobe trvania nahrávania automaticky zastaví.

*Užitočné informácie:* Funkcia Duration Capture (Doba trvania snímania) vám umožňuje nastaviť dĺžku trvania nahrávania kamery GoPro. Dĺžka konečného videa sa bude líšiť v závislosti od režimu, ktorý používate. Videá v režimoch TimeWarp a Time Lapse (Časozberné snímame) budú kratšie ako nastavená dĺžka trvania.

**TIP OD NÁS:** Vyberte možnosť No limit (Bez obmedzenia) na snímame záberov bez časového obmedzenia. Nahrávanie zastavíte stlačením tlačidla uzávierky.



## Používanie funkcie QuikCapture

---

QuikCapture predstavuje najrýchlejší a najjednoduchší spôsob, ako zapnúť kameru GoPro a spustiť snímánie. Stačí stlačiť tlačidlo uzávierky.

### ZÁZNAM VIDEA POMOCOU FUNKCIE QUIKCATURE

1. Keď je kamera vypnutá, stlačte tlačidlo uzávierky .

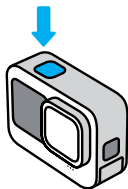

2. Opätovným stlačením tlačidla uzávierky  zastavíte nahrávanie a vypnete kameru.

*Užitočné informácie:* Keď používate funkciu QuikCapture, kamera začne nahrávať s rovnakými nastaveniami videa, aké ste použili naposledy.

Ďalšie možnosti videa nájdete v časti [Nahrávanie videa](#) (str. 53).

## Používanie funkcie QuikCapture

---

### SNÍMANIE ČASOZBERNÉHO ZÁZNAMU POMOCOU FUNKCIE QUIKCATURE

1. Keď je kamera vypnutá, stlačte a podržte tlačidlo uzávierky , kým sa kamera nezapne (približne 3 sekundy). Kamera spustí nahrávanie v poslednom použitom režime časozberného záznamu.

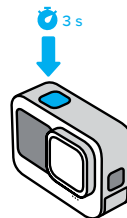

2. Opätovným stlačením tlačidla uzávierky  zastavíte časozberné snímánie a vypnete kameru.

Ďalšie možnosti časozberného záznamu nájdete v časti [Zhotovenie časozberného záznamu](#) (str. 73).

### VYPNUTIE FUNKCIE QUIKCATURE



Funkcia QuikCapture je predvolene zapnutá, no môžete ju vypnúť.

1. Potiahnutím prstom nadol na zadnej obrazovke získate prístup k panelu s nástrojmi.
2. Ťuknite na položku .

**TIP OD NÁS:** Keďže funkcia QuikCapture zapne kameru iba počas nahrávania, je ideálna na maximálne predĺženie životnosti batérie.

## Pridávanie značiek HiLight

---

Označte svoje obľúbené momenty na videách a fotografiách stlačením tlačidla režimu  počas nahrávania alebo prehrávania. Pridáte tak značku HiLight , ktorá vám uľahčí nájsť tieto momenty, keď pozeráte záznam, vytvárate video alebo hľadáte nejakú snímku.

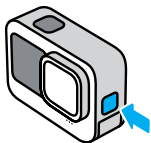

Značky HiLight môžete taktiež pridať vyslovením príkazu „GoPro, HiLight“, keď je zapnuté hlasové ovládanie, alebo fuknutím na ikonu  počas sledovania záznamu pomocou aplikácie GoPro Quik.

---

**TIP OD NÁS:** Aplikácia Quik vyhľadáva značky HiLight pri vytváraní videí. Vďaka tomu budú vaše obľúbené momenty zahrnuté vo vašich príbehoch.

## Nastavenie orientácie obrazovky

---

Otáčaním kamery môžete jednoducho prepínať medzi orientáciou záberov na šírku a na výšku. Kamera dokáže dokonca snímať fotografie a videá správnou stranou nahor v prípade, že je pripevnená obrátene.

Orientácia sa zamkne, ak stlačíte tlačidlo uzávierky . Ak sa kamera počas nahrávania nakloní, podobne ako na horskej dráhe, záznam sa nakloní spolu s ňou. Zachyťte každý pohyb.

### UZAMKNUTIE ORIENTÁCIE

Obrazovku môžete uzamknúť v orientácii na šírku alebo na výšku. Táto funkcia je ideálnym riešením, keď používate držiaky na uchytenie na tele alebo držiak do ruky. Pri takomto snímaní môže neúmyselne ľahko dôjsť k nesprávnej orientácii obrazovky.

Potiahnutím prstom nadol na zadnej obrazovke získate prístup k panelu s nástrojmi.

1. Natočte svoju kameru na požadovanú orientáciu.
2. Ťuknite na ikonu  na palubnej doske.

Obrazovka sa zamkne a bude zodpovedať orientácii kamery.

*Užitočné informácie:* Zamknutie obrazovky týmto spôsobom funguje, iba pokiaľ je orientácia nastavená na možnosť All (Všetky) (predvolené) v položke Preferences (Predvoľby).

## Nastavenie orientácie obrazovky

---

### ZAMKNUTIE V REŽIME NA ŠÍRKU

Kameru GoPro môžete nastaviť tak, aby snímala zábery iba s orientáciou na šírku.

Potiahnutím prstom nadol na zadnej obrazovke získate prístup k panelu s nástrojmi.

1. Potiahnite prstom doľava a ťuknite na položky Preferences (Predvoľby) > Displays (Displeje) > Orientation (Orientácia).
2. Prepnite orientáciu z možnosti Auto (Automaticky) (predvolené) na Landscape (Na šírku).

Kamera GoPro bude automaticky nahrávať so správnou orientáciou nezávisle od toho, či je otočená správnou stranou nahor alebo obrátene. Orientáciu môžete tiež uzamknúť na palubnej doske.

## Nahrávanie videa

---

Kamera GoPro sa dodáva s tromi prednastavenými režimami videa. Každý režim je v niečom výnimočný. Po výbere prednastaveného režimu stlačte tlačidlo uzávierky  a začnite nahrávať.

### STANDARD (ŠTANDARDNÝ) (PREDVOLENÝ)

Univerzálny prednastavený režim je vynikajúci pre všetky druhy nahrávania. Zaznamenáva video s rozlíšením 1080p pri 60 snímkach za sekundu (fps), čím umožňuje širokouhlé prehrávanie na telefóne a televízore. Digitálny objektív je nastavený na režim Wide (Širokouhlý), aby v zábere zachytil väčšiu časť scény.

### ACTIVITY (AKTIVITA)

Tento prednastavený režim vytvorí neuveriteľne autentické zábery z vašich obľúbených aktivít. Zaznamenáva video s rozlíšením 2,7K pri 60 snímkach/s s digitálnym objektívom SuperView. Vďaka tomu získava vaše video charakteristický vzhľad GoPro so širokouhlým prehrávaním vo vysokom rozlíšení.

### CINEMATIC (FILMOVÝ)

Zachytáva ohromujúce video s vysokým rozlíšením 4K pri 30 snímkach/s. Tento prednastavený režim používa digitálny objektív Linear + Horizon Leveling (Lineárny + vyrovnanie horizontu) na zjemnenie efektu rybieho oka a vašim záberom dodá dramatický filmový vzhľad s mimoriadne stabilným horizontom.

## Nahrávanie videa

---

### ODKAZY NA OBRAZOVKE

Prednastavené režimy videa majú štyri predvolené odkazy, ktoré však môžete vymeniť za akékoľvek ľubovoľné odkazy.

Ak chcete zistiť viac, pozrite si časť *Prispôsobenie vlastných odkazov na obrazovke* (str. 35).

### SLO-MO (SPOMALENIE)

Ak chcete zmeniť rýchlosť nahrávania videa, ťuknite na odkaz Slo-Mo (Spomalenie).

1. Pred spustením nahrávania ťuknite na ikonu **2x**.

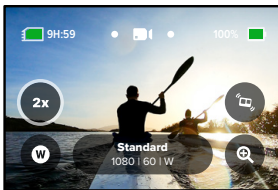

## Nahrávanie videa

---

2. Pomocou posúvača vyberte rýchlosť spomalenia 1x (pri 24 alebo 30 snímkach za sekundu), 2x, 4x alebo 8x.



*Užitočné informácie:* Dostupné rýchlosti sa budú líšiť na základe rozlíšenia a digitálneho objektívu, ktoré ste si zvolili. Funkcia Slo-Mo (Spomalenie) nie je k dispozícii pri nahrávaní v rozlíšení 5K 4:3.

3. Stlačením tlačidla uzávierky  začnete nahrávať.

**TIP OD NÁS:** Každé video zaznamenané v režime Slo-Mo (Spomalenie) možno prehrať pomaly alebo normálne.

## Nahrávanie videa

### Digitálne objektívy

Výmena digitálnych objektívov na kamere GoPro nie je o nič náročnejšia ako na staršom fotoaparáte. Ovplyvňujú zorné pole, orezanie a efekt rybieho oka na snímke.

1. Ťknite na ikonu **W**.

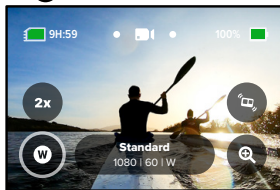

2. Prechádzaním možností zobrazte živé ukážky jednotlivých možností a potom ťknite na požadovanú možnosť.



**Užitočné informácie:** Niektoré digitálne objektívy fungujú len pri vybraných snímkových frekvenciách. Kamera GoPro pri zmene objektívu automaticky nastaví snímkovú frekvenciu.

## Nahrávanie videa

### HyperSmooth

Skratka HyperSmooth vám umožňuje rýchlo si vybrať úroveň stabilizácie.

1. Pred spustením nahrávania ťknite na ikonu **H**.

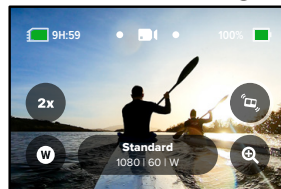

2. Pomocou posúvača vyberte možnosť HyperSmooth Off (Stabilizácia HyperSmooth vypnutá), Standard (Štandardná), High (Vysoká) alebo Boost (Zosilnená).



Ak chcete zistiť viac, pozrite si časť *Stabilizácia videa HyperSmooth* (str. 142).

## Nahrávanie videa

---

*Užitočné informácie:* Možnosti funkcie HyperSmooth sa môžu líšiť v závislosti od zvoleného rozlíšenia videa a frekvencie snímkov. Funkcia HyperSmooth Boost sa automaticky zapne, keď vyberiete úzky digitálny objektív

**TIP OD NÁS:** Funkcia HyperSmooth Boost poskytuje dokonalú stabilizáciu videa tesným orezaním obrazu. Vypnite funkciu HyperSmooth pre neorezaný a nestabilizovaný záznam alebo použite možnosti Standard (Štandardný) alebo High (Vysoký) pre stabilizované video so širším zorným poľom.

## Nahrávanie videa

---

### Touch Zoom (Dotykové priblíženie)

Dotykové priblíženie pomáha snímať pohyb z bližšieho pohľadu.

1. Ťuknite na ikonu .

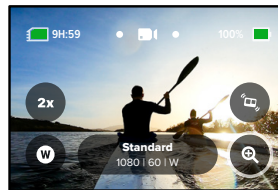

2. Pomocou posúvača vyberte požadovaný rozsah priblíženia.



3. Úroveň priblíženia zostane zamknutá, kým ju nezmeníte, neprepnete režim snímania alebo nevypnete kameru.

## Nastavenia videa

Nižšie nájdete rozpis jednotlivých nastavení videa. Ťuknite na ikonu  a potom na nastavenie, ktoré chcete zmeniť.

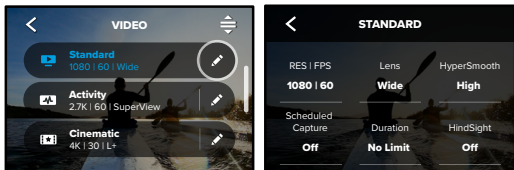



### MODE (REŽIM) (DOSTUPNÉ PRI TVORBE VLASTNÉHO PREDNASTAVENÉHO REŽIMU)

Vyberte požadovaný režim: Video (pre klasické snímanie videí) alebo Looping (Slučka).

#### Looping (Slučka)

Režim Looping (Slučka) šetrí miesto na karte SD vďaka nahrávaniu v nepretržitej slučke, pokiaľ nezachytíte požadovaný okamih. </2i> Použite ho, keď čakáte na nejakú udalosť (napríklad pri love rýb) alebo keď sa nemusí nič stať (ako palubná kamera).

Funguje to nasledovne:

- Ak vyberiete 5-minútové intervaly, po stlačení tlačidla uzávierky  na zastavenie nahrávania sa uloží iba posledných 5 minút.
- Ak zaznamenáte 5 minút a nestlačíte tlačidlo uzávierky , kamera obnoví slučku a začne nahrávať cez začiatok tohto videa.

## Nastavenia videa

### RES | FPS

Rozlíšenia (RES) sú zoskupené podľa pomeru strán. Vysoké rozlíšenia s pomerom strán 4:3 (skvelé na selfie a zábery z vlastného uhla pohľadu) sú uvedené v hornom riadku. Rozlíšenia v širokouhľom formáte 16:9 (ideálne pre filmové zábery) sú uvedené v spodnom riadku.

Počet snímkov za sekundu (sn./s) je uvedený v spodnej časti obrazovky. Snímkové frekvencie pre zvolené rozlíšenie sa zobrazia nabielo. Nedostupné nastavenia snímkovej frekvencie sú zobrazené nasivo. Použite vyššiu snímkovú frekvenciu na nasnímanie rýchlej akcie alebo vytvorenie spomalených záberov.

Predvolená hodnota rozlíšenia a sn./s sa môže líšiť v závislosti od zvoleného prednastaveného režimu.

Ak chcete zistiť viac, pozrite si časť:

- [Rozlíšenie videa](#) (str. 151)
- [Snímková frekvencia \(sn./s\)](#) (str. 133)
- [Pomer strán](#) (str. 134)

### LENS (OBJEKTÍV)

Vyberte si najlepší objektív pre svoj záber: SuperView, Wide (Širokouhľý), Linear + Horizon Leveling (Lineárny + vyrovnanie horizontu) alebo Narrow (Úzky). Typ predvoleného objektívu sa líši v závislosti od prednastaveného režimu. *Užitočné informácie:* Dostupné objektívy sa budú líšiť na základe rozlíšenia a snímkovej frekvencie, ktoré ste si zvolili.

Ak chcete zistiť viac, pozrite si časť [Digitálne objektívy \(video\)](#) (str. 135).

## Nastavenia videa

---

### INTERVAL (LOOPING) (INTERVAL (SLUČKA))

Vyberte, ako dlho bude kamera GoPro zaznamenávať, kým sa nevráti a nezačne prepisovať záznam od začiatku videa. Predvolený interval predstavuje 5 minút.

Ak chcete zistiť viac, pozrite si časť *Interval slučky* (str. 142).

### HYPERSMOOTH

Stabilizácia videa HyperSmooth je ideálna na bicyklovanie, lyžovanie, snímame z ruky a ďalšie situácie, pričom poskytuje neskutočne plynulé zábery podobné tým, ktoré možno zaznamenať pomocou profesionálneho stabilizátora. Dostupné nastavenia sú Off (Vypnutá), Standard (Štandardná), High (Vysoká) a Boost (Zosilnená).

Ak chcete zistiť viac, pozrite si časť *Stabilizácia videa HyperSmooth* (str. 142).

### SCHEDULED CAPTURE (NAPLÁNOVANÝ ZÁBER)

Nastavte, kedy sa má kamera GoPro zapnúť a spustiť nahrávanie.

### DURATION (DOBA TRVANIA)

Zvoľte, ako dlho bude kamera nahrávať pred automatickým zastavením.

### HINDSIGHT

Môžete vybrať, či funkcia HindSight uloží 15 alebo 30 sekúnd videozáznamu pred stlačením tlačidla uzávierky .

### TIMER (ČASOVAČ)

Nastavte pre videozáznam časovač s 3-sekundovým až 10-sekundovým intervalom.

### ZOOM (PRIBLÍŽENIE)

Funkcia dotykového priblíženia pomáha snímať pohyb zblížšia. Pomocou posúvača na pravej strane zamknite úroveň priblíženia.

## Nastavenia videa

---

### PROTUNE (PROFESIONÁLNE DOLADENIE)

Funkcia profesionálneho doladenia Protune umožňuje manuálne ovládanie rozšírených nastavení vrátane Bit Rate (Rýchlosť prenosu), Color (Farba), ISO Limit (Obmedzenie ISO), Exposure (Expozícia) a nastavení mikrofónu.

Ak chcete zistiť viac, pozrite si časť *Technické špecifikácie: Protune* (od strany 155).



## Snímanie fotografií

Vaša kamera GoPro má k dispozícii štyri prednastavené režimy fotografie. Jednoducho si vyberte požadovaný typ fotografie, stlačíte tlačidlo uzávierky  a zachyťte scénu. Všetky fotografie sú zaznamenané v rozlíšení 23Mpx, s predvoleným nastavením digitálneho objektívu na širokouhlý.

### PHOTO (FOTO – PREDVOLENÉ)

Tento prednastavený režim použite na zachytenie fotiek so spracovaním obrázkov SuperPhoto. Jedným stlačením tlačidla uzávierky  sa nasníma jedna fotografia.

### LIVEBURST (PRIAMA SÉRIA)

Funkcia LiveBurst (Priama séria) zachytáva sériu fotografií 1,5 sekundy pred a 1,5 sekundy po stlačení tlačidla uzávierky . Sériu si buď môžete prezrieť a vybrať z nej dokonalý záber, alebo ju celú zdieľať ako krátke video. Všetky snímky v režime LiveBurst (Priama séria) sa snímajú v rozlíšení 12 MP.

### BURST (SÉRIA)

Režim série zaznamená sériu fotografií obrovskou rýchlosťou. Vďaka tomu je tento režim skvelý na snímanie rýchlych akčných záberov. Tento prednastavený režim sníma až 25 fotografií za 1 s v závislosti od svetelných podmienok.

### NIGHT (NOČNÁ FOTOGRAFIA)

Prednastavený režim nočnej fotografie automaticky nastaví rýchlosť uzávierky kamery tak, aby do záberu prepustila viac svetla. Tento režim je ideálny pre tmavé scény, ale neodporúča sa na snímanie z ruky ani z držiaka, ak sa kamera pohybuje.

## Snímanie fotografií

### ODKAZY NA OBRAZOVKE

Prednastavené režimy fotografie majú štyri predvolené odkazy, ktoré však môžete vymeniť za akékoľvek ľubovoľné odkazy.

Ak chcete zistiť viac, pozrite si časť [Prispôsobenie vlastných odkazov na obrazovke](#) (str. 35).

*Užitočné informácie:* Output (Výstup) je predvoleným odkazom pre prednastavený režim fotografie. Ak chcete, môžete ho nastaviť aj v režimoch Burst (Séria) a Night (Nočná fotografia).

### Photo Timer (Fotografický časovač)

Funkciu časovača môžete použiť na nastavenie selfie, skupinového záberu a iných snímok.

1. Ťuknite na ikonu .

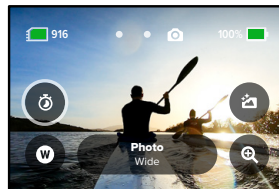

## Snímanie fotografií

2. Vyberte možnosť 3 seconds (3 sekundy) (vhodné na selfie) alebo 10 sekúnd (vhodné na skupinové zábery).

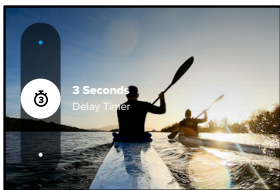

3. Stlačte tlačidlo uzávierky (📷). Kamera spustí odpočítavanie. Taktiež bude pípať a predný indikátor stavu bude blikať. Oba tieto javy sa budú postupne zrýchľovať až do nasnímania fotografie.



**Užitočné informácie:** Na zabránenie rozmazaným záberom pri slabých svetelných podmienkach, časovač sa po prechode do režimu fotografovania Night (Nočná fotografia) automaticky nastaví na 3 sekundy.

## Snímanie fotografií

### Digital Lenses (Digitálne objektívy)

Digitálne objektívy ovplyvňujú zorné pole, orezanie a efekt rybieho oka fotografie. Prepnite ich a zistite, čo vášmu záberu najviac vyhovuje.

1. Ťuknite na ikonu (W).

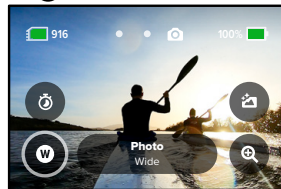

2. Prechádzaním možností zobrazte živé ukážky jednotlivých možností a potom ťuknite na požadovanú možnosť.



**Užitočné informácie:** Režim LiveBurst (Priama séria) používa len širokouhlý objektív.

## Snímanie fotografií

### Output (Výstup)

Kamera GoPro vám umožňuje rozhodnúť sa a nastaviť spôsob spracovania a uloženia fotografií. Režim Photo (Fotografia) (snímanie naraz len jednej fotografie) vám poskytuje najviac možností.

Výstup	Režim	Popis
SuperPhoto (Predvolený)	Photo (Fotografia)	Automaticky využíva pokročilé spracovanie obrazu, aby vám poskytol čo najúžasnejšie fotografie pri akomkoľvek osvetlení. Spracovanie každej fotografie môže trvať o niečo dlhšie.
HDR	Photo (Fotografia)	Umožňuje snímať a skombinovať viacero fotografií do jedného záberu. Zvýrazní detaily v scénach, ktoré spájajú jasné svetlo a tieň.
Standard (Štandardný)	Fotografia, Séria, Nočná fotografia	Ukladá fotografie vo formáte štandardných *.jpg súborov.
RAW	Fotografia, Séria, Nočná fotografia	Ukladá každú fotografiu vo formáte *.jpg a *.gpr súborov, ktoré môžete spracovať vo svojich obľúbených programoch na úpravu fotografií.

## Snímanie fotografií

1. Ťknite na ikonu .

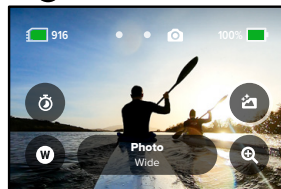

2. Prechádzajte cez možnosti na pravej strane a potom ťknite na požadovanú možnosť.



## Snímanie fotografií

### Touch Zoom (Dotykové priblíženie)

Dotykové priblíženie pomáha snímať pohyb z bližšieho pohľadu.

1. Ťknite na ikonu .

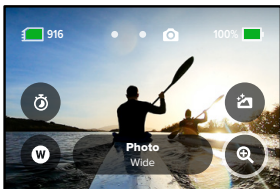

2. Pomocou posúvača vyberte požadovaný rozsah priblíženia.



3. Úroveň priblíženia zostane zamknutá, kým ju nezmeníte, neprepnete režim snímania alebo nevypnete kameru.

**TIP OD NÁS:** Snímku môžete nastaviť pomocou ľubovoľnej kombinácie funkcií Burst (Séria), Photo Timer (Fotografický časovač) a Zoom (Priblíženie).

## Nastavenia fotografie

Nižšie je uvedený prehľad dostupných nastavení pre režim fotografie. Ťuknutím na ikonu  prejdite do ponuky nastavení a potom ťuknite na samotné nastavenie a vykonajte zmeny.

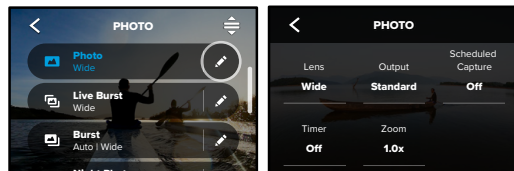

### LENS (OBJEKTÍV)

Vyberte si ten najlepší objektív pre svoj záber: Wide (Širokohlý), Linear (Lineárny) alebo Narrow (Úzky). Prechádzaním možností na pravej strane zobrazíte živé ukážky jednotlivých možností, potom ťuknite na požadovanú možnosť.

Ak chcete zistiť viac, pozrite si časť *Digitálne objektívy (fotografie)* (od strany 147).

### OUTPUT (VÝSTUP) (PHOTO (FOTOGRAFIA), BURST (SÉRIA), NIGHT (NOČNÁ FOTOGRAFIA))

Nastavte úroveň spracovania záberu a spôsob, akým majú byť súbory uložené. K dispozícii máte na výber formáty SuperPhoto, HDR, Standard (Štandardný) alebo RAW.

Ak chcete zistiť viac, pozrite si časť:

- *SuperPhoto* (od strany 144)
- *Vysoký dynamický rozsah (HDR)* (od strany 144)
- *Formát RAW* (od strany 148)

## Nastavenia fotografie

---

### SCHEDULED CAPTURE (NAPLÁNOVANÝ ZÁBER)

Nastavte, kedy sa má zariadenie GoPro zapnúť a nasnímať fotografiu.

### TIMER (ČASOVAČ)

Nastavte 3-sekundový alebo 10-sekundový časovač na zachytenie fotografie.

### ZOOM (PRIBLIŽENIE)

Dotykové priblíženie pomáha snímať pohyb zblížiť. Pomocou posúvača na pravej strane zamknite úroveň priblíženia.

### SHUTTER (UZÁVIERKA) (REŽIM NIGHT (NOČNÁ FOTOGRAFIA))

Nastavte, ako dlho zostane otvorená uzávierka kamery pri nočných záberoch. Pre tmavšie zábery vyberte dlhšie expozície.

Ak chcete zistiť viac, pozrite si časť [Rýchlosť uzávierky](#) (str. 146).

### BURST RATE (RÝCHLOSŤ SÉRIE) (BURST (SÉRIA))

Vyberte, koľko fotografií nasníma fotoaparát v sérii trvajúcej 1, 3, 6, alebo 10 sekúnd.

Ak chcete zistiť viac, pozrite si časť [Frekvencia série](#) (str. 147).

### PROTUNE (PROFESIONÁLNE DOLADENIE) (PHOTO (FOTOGRAFIA), BURST (SÉRIA), NIGHT (NOČNÁ FOTOGRAFIA))

Funkcia Protune (Profesionálne doladenie) vám umožňuje manuálne nastaviť rozšírené funkcie vrátane funkcií Shutter (Uzávierka), Bit Rate (Rýchlosť prenosu), Color (Farba), ISO Limit (Obmedzenie ISO) a Exposure (Expozícia).

Ak chcete zistiť viac, pozrite si časť [Technické špecifikácie: Protune](#) (od strany 155).

## Zhotovenie časozberného záznamu

---

Časozberné snímanie vytvára z dlhých záznamov krátke videá vhodné na zdieľanie tak, že zaznamená snímku v stanovených intervaloch. Kamera GoPro má tri prednastavené režimy časozberného snímania. Stačí, ak stlačíte tlačidlo uzávierky , čím spustíte nahrávanie, a opätovným stlačením tlačidla nahrávanie zastavíte.

### TIMEWARP (PREDVOLENÉ)

Kamera HERO10 Black vám umožňuje zrýchliť čas pomocou funkcie na stabilizáciu videa TimeWarp, vďaka čomu dokáže zaznamenať mimoriadne plynulé časozberné video aj počas pohybu. Tento prednastavený režim zachytáva video s rozlíšením 1080p so širokouhlým objektívom a automatickým nastavovaním rýchlosti snímania na dosiahnutie tých najlepších výsledkov.

Ťuknutím na obrazovku počas nahrávania aktivujete režim Speed Ramp (Spomalenie rýchlosti). Aktiváciou tohto režimu sa zníži rýchlosť TimeWarp na skutočnú alebo polovičnú rýchlosť. Opätovným ťuknutím na obrazovku rýchlosť znova zvýšite.

---

**TIP OD NÁS:** Na aktiváciu funkcie Speed Ramp (Spomalenie rýchlosti) môžete použiť aj tlačidlo Mode (Režim) . Na nastavenie prejdite v ponuke nastavení na položku Shortcuts (Odkazy).

## Zhotovenie časozberného záznamu

---

### TIME LAPSE (ČASOZBERNÝ ZÁZNAM)

Tento prednastavený režim sa používa na zachytenie časozberného videa, keď je kamera na niečo pripevnená a nehybná. Je vynikajúci na zachytenie západov slnka, pouličných scén, umeleckých projektov a ďalších záberov, ktoré sa rozvíjajú dlhší čas. Sníma video s rozlíšením 1080p za pomoci širokouhlého digitálneho objektívu, zatiaľ čo záber zachytáva každých 0,5 sekundy.

### NIGHT LAPSE (NOČNÝ ČASOZBERNÝ ZÁZNAM)

Režim Night Lapse (Nočný časozberný záznam) bol vytvorený na snímání časozberného videa v tme a v prostrediach so slabým svetlom. Automaticky prispôsobuje rýchlosť uzávierky na prepustenie väčšieho množstva svetla a vyberá interval, ktorý vám prinesie najlepšie výsledky. Prostredníctvom širokouhlého digitálneho objektívu zaznamenáva video s rozlíšením 1080p. Nočný časozberný záznam sa neodporúča na snímání z ruky ani z držiaka, keď sa kamera pohybuje.

**TIP OD NÁS:** Model HERO10 Black dokáže zachytávať fotografie aj v režime časozberného záznamu a nočného časozberného záznamu. Stačí keď v ponuke nastavení prejdete do položky Format (Formát) a vyberiete položku Photo (Fotografia).

## Zhotovenie časozberného záznamu

---

### ODKAZY NA OBRAZOVKE

Prednastavené režimy časozberného záznamu majú dva predvolené odkazy, ktoré však môžete vymeniť za akékoľvek ľubovoľné odkazy.

Ak chcete zistiť viac, pozrite si časť [Prispôsobenie vlastných odkazov na obrazovke](#) (str. 35).

**TIP OD NÁS:** Predvolené sú k dispozícii síce iba dva odkazy, použiť však môžete až štyri.

### Digital Lenses (Digitálne objektívy)

Umožňuje prepínať medzi digitálnymi objektívmi, a zmeniť tak zorné pole, orezanie a efekt rybieho oka záberu.

1. Ťuknite na ikonu **W**.

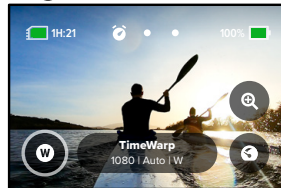

## Zhotovenie časozberného záznamu

2. Prechádzaním možností zobrazte živé ukážky jednotlivých možností a potom ťuknite na požadovanú možnosť.



*Užitočné informácie:* Dostupné objektívy sa budú líšiť na základe zvoleného režimu.

## Zhotovenie časozberného záznamu

### Touch Zoom (Dotykové priblíženie)

Dotykové priblíženie pomáha snímať pohyb z bližšieho pohľadu.

1. Ťuknite na ikonu .

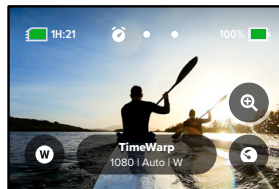

2. Pomocou posúvača vyberte požadovaný rozsah priblíženia.



3. Úroveň priblíženia zostane zamknutá, kým ju nezmeníte, neprepnete režim snímania alebo nevypnete kameru.

## Zhotovenie časozberného záznamu

### Speed Ramp (Spomalenie rýchlosti) (TimeWarp)

Nastavením funkcie Speed Ramp (Spomalenie rýchlosti) môžete spomaliť video TimeWarp na 1x skutočnej rýchlosti (30 snímkok/s) alebo 0,5x polovičnej rýchlosti (60 snímkok/s).

*Užitočné informácie:* Pri snímaní s rozlíšením 1080p je k dispozícii polovičná rýchlosť.

1. Ťuknutím na ikonu  prepnete režim Speed Ramp (Spomalenie rýchlosti) zo skutočnej rýchlosti (predvolená možnosť) na polovičnú rýchlosť.

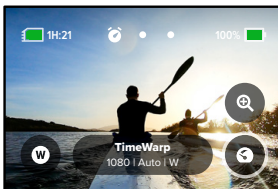

2. Ťuknutím na obrazovku počas nahrávania spomalíte video. Opätovným ťuknutím video znova zrýchlite.

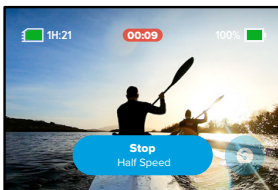

## Nastavenia časozberného záznamu

Tu môžete vykonať zmeny v nastaveniach časozberného záznamu. Ťuknite na ikonu  a potom na nastavenie, ktoré chcete zmeniť.

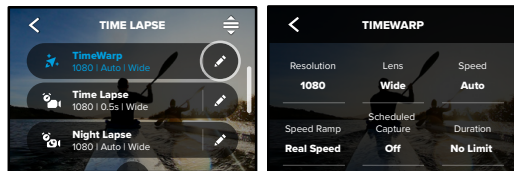

### RESOLUTION (ROZLIŠENIE)

Rozlíšenia (RES) sú zoskupené podľa pomeru strán. Vysoké rozlíšenia s pomerom strán 4:3 (skvelé na selfie a zábery z vlastného uhla pohľadu) sú uvedené v hornom riadku. Rozlíšenia v širokouhľom formáte 16:9 (ideálne pre filmové zábery) sú uvedené v spodnom riadku.

Ak chcete zistiť viac, pozrite si časť:

- *Rozlíšenie videa (TimeWarp, Časozberné video)* (str. 151)
- *Pomer strán* (str. 134)

### LENS (OBJEKTÍV)

Vyberte si ten najlepší objektív pre svoj záber: SuperView, Wide (Širokouhľý), Linear (Lineárny) alebo Narrow (Úzky). Prechádzaním cez možnosti na pravej strane zobrazte živé ukážky jednotlivých možností a potom ťuknite na požadovanú možnosť.

*Užitočné informácie:* Dostupné objektívy sa budú líšiť na základe zvoleného režimu.

Ak chcete zistiť viac, pozrite si časť *Digitálne objektívy (fotografie)* (str. 147).



## Nastavenia časozberného záznamu

---

### SCHEDULED CAPTURE (NAPLÁNOVANÝ ZÁBER)

Nastavte, kedy sa má kamera GoPro zapnúť a spustiť nahrávanie.

### DURATION (DOBA TRVANIA)

Zvoľte, ako dlho bude kamera nahrávať pred automatickým zastavením.

### TIMER (ČASOVAČ)

Nastavte 3-sekundový alebo 10-sekundový časovač pre časozberný záznam.

### ZOOM (PRIBLIŽENIE)

Dotykové priblíženie pomáha snímať pohyb zblížiť. Pomocou posúvača na pravej strane zamknite úroveň priblíženia.

### SPEED (RÝCHLOSŤ) (TIMEWARP)

Nastavte rýchlosť videa. Vyberte nižšiu rýchlosť (2x alebo 5x) pre krátke činnosti alebo vyššie rýchlosti (10x, 15x alebo 30x) pre dlhšie činnosti. Ponechajte rýchlosť v nastavení Auto (Automaticky) (predvolené), aby mohla kamera GoPro automaticky nastaviť rýchlosť podľa detekcie pohybu, scény a osvetlenia.

Ak chcete zistiť viac, pozrite si časť [Rýchlosť videa TimeWarp](#) (str. 149).

### SPEED RAMP (SPOMALENIE RÝCHLOSTI) (TIMEWARP)

Zvoľte spomalenie videa TimeWarp na skutočnú rýchlosť alebo polovičnú rýchlosť počas nahrávania.

Ak chcete zistiť viac, pozrite si časť [Rýchlosť videa TimeWarp](#) (str. 149).

## Nastavenia časozberného záznamu

---

### FORMAT (FORMÁT) (TIME LAPSE (ČASOZBERNÝ ZÁZNAM), NIGHT LAPSE (NOČNÝ ČASOZBERNÝ ZÁZNAM))

Prepnite snímame časozberného a nočného časozberného videa na snímame časozbernej a nočnej časozbernej fotografie. Formát fotografie sníma kontinuálnu sériu fotografií v zadaných intervaloch. Tým vám umožňuje sústrediť sa na vykonávanú aktivitu a nie na kameru. Potom si môžete prezrieť všetky svoje fotografie a neskôr z nich vybrať tie najlepšie zábery.

### INTERVAL (TIME LAPSE (ČASOZBERNÝ ZÁZNAM))

Vyberte, ako často kamera zaznamená snímku videa alebo nasníma fotografiu. Použite kratšie intervaly pre rýchle činnosti a dlhšie intervaly pre dlhšie činnosti.

Ak chcete zistiť viac, pozrite si časť [Interval časozberného záznamu](#) (str. 152).

### INTERVAL (NIGHT LAPSE (NOČNÝ ČASOZBERNÝ ZÁZNAM))

Nastavte, ako často kamera nasníma fotografiu v scénach so slabým a mimoriadne slabým osvetlením. Vyberte krátke intervaly pre scény s veľkým množstvom pohybu a silnejším svetlom. Použite dlhšie intervaly v scénach s malým množstvom alebo žiadnym pohybom a slabým alebo žiadnym svetlom.

Ak chcete zistiť viac, pozrite si časť [Interval nočného časozberného snímania](#) (str. 154).

## Nastavenia časozberného záznamu

---

OUTPUT (VÝSTUP) (TIME LAPSE PHOTO (ČASOZBERNÁ FOTOGRAFIA), NIGHT LAPSE PHOTO (NOČNÁ ČASOZBERNÁ FOTOGRAFIA))

Uložte svoje fotografie vo formáte štandardných .jpg a RAW súborov.

Ak chcete zistiť viac, pozrite si časť *Formát RAW* (str. 148).

SHUTTER (UZÁVIERKA) (NIGHT LAPSE (NOČNÝ ČASOZBERNÝ ZÁZNAM))

Nastavte, ako dlho zostane uzávierka otvorená pri nočných záberoch. Pre tmavšie zábery vyberte dlhšie expozície.

Ak chcete zistiť viac, pozrite si časť *Rýchlosť uzávierky* (str. 146).

PROTUNE (PROFESIONÁLNE DOLADENIE) (TIMEWARP, TIME LAPSE VIDEO (ČASOZBERNÉ VIDEO), NIGHT LAPSE VIDEO (NOČNÉ ČASOZBERNÉ VIDEO))

Prevezmite manuálnu kontrolu nad rozšírenými nastaveniami videa.

Ak chcete zistiť viac, pozrite si časť *Technické špecifikácie: Protune* (od strany 155).

## Priamy prenos + režim Webcam

---

### NASTAVENIE PRIAMEHO PRENOSU

1. Pripojte sa k aplikácii GoPro Quik. Podrobnosti nájdete v časti *Pripojenie k aplikácii GoPro Quik* (str. 96).
2. V aplikácii ťuknite na  ovládanie kamery.
3. Ťuknite na ikonu  a postupujte podľa pokynov na nastavenie prenosu.

Úplné podrobné pokyny nájdete na adrese [gopro.com/live-stream-setup](https://gopro.com/live-stream-setup).

### POUŽÍVANIE SYSTÉMU GOPRO AKO WEBOVEJ KAMERY

Pred spustením priameho prenosu je potrebné nastaviť zariadenie GoPro aj počítač na režim webovej kamery. Vaša kamera je predvolene v režime webovej kamery. Pomocou priloženého kábla USB-C pripojte kameru k počítaču a potom postupujte podľa pokynov na nastavenie uvedených na stránke [gopro.com/webcam](https://gopro.com/webcam).

## Ovládanie expozície

Kamera GoPro naskenuje celú scénu a vyberie úroveň expozície pre daný záber. Ovládanie expozície umožňuje rozhodnúť sa, či máte na nastavenie expozície použiť iba časť záberu.

Pozrite si náhľad záberu na dotykovej obrazovke. Ak sa na ňom nachádzajú príliš tmavé alebo príliš svetlé zábery, vyskúšajte funkciu ovládania expozície.

### NASTAVENIE OVLÁDANIA EXPOZÍCIE

Ak snowboardujete v slnečný deň, môžete vyskúšať zamknutie expozície na bunde objektu. Pomôže vám to predísť podexponovaným (príliš tmavým) záberom v porovnaní s jasom snehu.

1. Ťuknite a podržte kdekoľvek na zadnej dotykovej obrazovke, kým sa nezobrazí skupina rámcikov. Expozícia bude založená na oblasti v rámcíkoch.

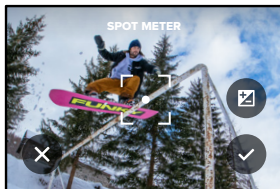

**TIP OD NÁS:** Po ťuknutí a podržaní stredu obrazovky sa zobrazí bodové meranie. Nastaví expozíciu podľa stredu obrazovky.

## Ovládanie expozície

2. Expozíciu môžete zmeniť potiahnutím rámcíkov na ľubovoľnú inú oblasť na obrazovke.

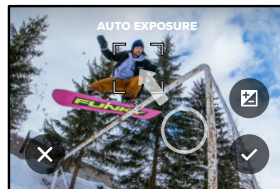

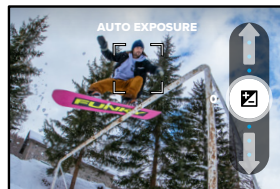

3. Jas môžete doladiť ťuknutím na položku . Takto môžete nastaviť kompenzáciu hodnoty expozície (EV COMP).



Posunutím nahor zjasníte obraz. Posunutím nadol ho stmavíte. Nastavenie môžete upraviť až o dva kroky v každom smere.

## Ovládanie expozície

4. Skontrolujte obrazovku, aby ste videli, či expozícia vyzerá dobre.

Ťuknutím na  v rámečkoch uzamknete expozíciu. Môžete tiež zrušiť všetky zmeny ťuknutím na položku .

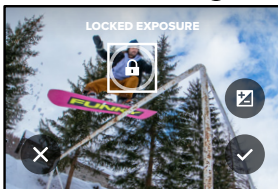

## Ovládanie expozície

### VYPNUTIE OVLÁDANIA EXPOZÍCIE

Ťuknutím na rámečky na obrazovke snímania vypnete ovládanie expozície a obnovíte v kamere automatickú expozíciu na celej obrazovke.

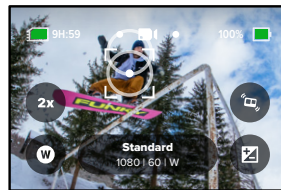

*Užitočné informácie:* Ak bola počas ovládania expozície upravená kompenzácia hodnoty expozície (EV Comp), po vypnutí ovládania expozície sa vráti na predvolené nastavenie. Podrobnosti nájdete v časti *Kompenzácia hodnoty expozície (EV Comp)* (str. 161)

## Ovládanie kamery GoPro hlasom

---

Hlasové ovládanie umožňuje jednoduché ovládanie kamery GoPro bez pomoci rúk. Je to ideálne, keď držíte riadidlá, lyžiarske palice atď. Jednoducho povedzte kamere GoPro, čo od nej chcete.

### ZAPNUTIE A VYPNUTIE HLASOVÉHO OVLÁDANIA

1. Potiahnutím prstom nadol na zadnej obrazovke získate prístup k panelu s nástrojmi.
2. Hlasové ovládanie môžete zapnúť a vypnúť ťuknutím na ikonu .

### ZÁZNAM POMOCOU HLASOVÉHO OVLÁDANIA

Vďaka hlasovému ovládaniu môžete kamere GoPro jednoducho povedať, aby spustila záznam.

Príkaz	Popis
GoPro, capture	Spustí sa snímánie v režime, ktorý je v kamere nastavený.
GoPro, stop capture	Zastaví sa snímánie v režime videa a časozberného videa. Režimy fotografie, LiveBurst (Priama séria) a série fotografií sa zastavia samy od seba.

**TIP OD NÁS:** Tlačidlo uzávierky môžete stlačiť bez použitia rúk, keď vyslovíte príkaz „GoPro, capture“ (GoPro, snímaj) a „GoPro, stop capture“ (GoPro, zastav snímánie). Pomocou týchto príkazov sa spustí a zastaví snímánie pomocou režimu a nastavení, ktoré sú aktuálne v kamere nastavené.

## Ovládanie kamery GoPro hlasom

---

### ZOZNAM HLASOVÝCH PRÍKAZOV

Existujú dva druhy hlasových príkazov: Príkazy na akciu a príkazy na zmenu režimu.

### Používanie príkazov na akciu

Tieto príkazy umožňujú prepínať medzi režimami počas používania kamery. Ak ste práve nahrali video, môžete povedať „GoPro take a photo“ (GoPro, nasnímaj fotografiu) a spraviť záber bez manuálneho prepnutia režimu.

Príkaz na akciu	Popis
GoPro, start recording	Spustí sa nahrávanie videa.
GoPro, HiLight	Do videa sa počas nahrávania pridá značka HiLight.
GoPro, stop recording	Zastaví sa nahrávanie videa.
GoPro, take a photo	Nasníma sa jedna fotografia.
GoPro, shoot burst	Nasníma sa séria fotografií.
GoPro, start time lapse	Spustí sa snímánie s posledným použitým režimom časozberného záznamu.
GoPro, stop time lapse	Zastaví sa snímánie časozberného záznamu.
GoPro, turn off	Vypne kameru.

## Ovládanie kamery GoPro hlasom

---

### Používanie príkazov na zmenu režimu

Tieto príkazy používajte na prepínanie medzi režimami snímania počas používania kamery. Potom povedzte „GoPro, capture“ (GoPro, snímaj) alebo stlačte tlačidlo uzávierky, aby ste zachytili snímku.

Príkaz na zmenu režimu	Popis
GoPro, Video mode	Prepne kameru do režimu videa ( <b>nespustí</b> nahrávanie).
GoPro, Photo mode	Prepne kameru do režimu fotografie ( <b>nenasníma</b> fotografiu).
GoPro, Time Lapse mode	Prepne kameru do režimu série časozberných fotografií ( <b>nespustí</b> snímame časozberných fotografií).

**TIP OD NÁS:** Ak zaznamenávate video alebo časozberný záznam, predtým, ako skúsite zadať nový príkaz, musíte zastaviť nahrávanie stlačením tlačidla uzávierky alebo vyslovením príkazu „GoPro, stop capture“ (GoPro, zastav snímame).

## Ovládanie kamery GoPro hlasom

---

### CELÝ ZOZNAM PRÍKAZOV JE K DISPOZÍCII V KAMERE

1. Potiahnutím prstom nadol na zadnej obrazovke získate prístup k panelu s nástrojmi.
2. Potiahnite prstom doľava a ťuknite na položky Preferences (Predvoľby) > Voice Control (Hlasové ovládanie) > Commands (Príkazy).

### ZMENA JAZYKA HLASOVÉHO OVLÁDANIA

1. Potiahnutím prstom nadol na zadnej obrazovke získate prístup k panelu s nástrojmi.
2. Potiahnite prstom doľava a ťuknite na položky Preferences (Predvoľby) > Voice Control (Hlasové ovládanie) > Language (Jazyk).

*Užitočné informácie:* Na hlasové ovládanie môže vplyvať vietor, hluk a vzdialenosť od kamery. Udržiavajte kameru čistú a zotrite všetky nečistoty pre optimálnu funkčnosť.





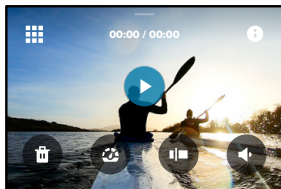

## Prehrávanie médií

---

Keď potiahnete prstom nahor, môžete si pozrieť video, fotografiu alebo sériu, ktoré ste nasnímali ako posledné. Keď potiahnete prstom doľava a doprava, môžete prechádzať ďalšími súbormi na karte SD.





Galéria médií obsahuje nasledujúce možnosti prehrávania:

-  Pozastaví prehrávanie
-  Znova spustí prehrávanie
-  Pozrieť si všetky médiá na karte SD
-  Pozrieť si všetky režimy a nastavenia používané na snímání záberu
-  Vymazať súbor z karty SD
-  Prehrať v režime pomalého pohybu alebo normálnou rýchlosťou
-  Pomocou posúvača prechádzať videá, série fotografií a časozberné fotografie

## Prehrávanie médií

---

-  Pridať/odstrániť značku HiLight
-  Nastaviť hlasitosť prehrávania
-  Prejsť na predchádzajúcu alebo nasledujúcu fotografiu v sérii alebo skupine kontinuálnych fotografií

*Užitočné informácie:* Možnosti prehrávania sa budú líšiť podľa typu média, ktoré si prezeráte.

---

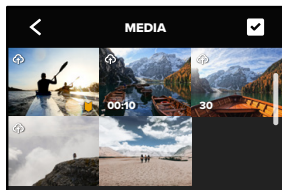

**TIP OD NÁS:** Niektoré možnosti prehrávania nebudú k dispozícii, keď držíte kameru v orientácii na výšku. Predtým, ako otočíte kameru, prispôbte tieto nastavenia v orientácii na šírku.

## Prehrávanie médií



### POUŽÍVANIE GALÉRIE



Funkcia galérie umožňuje rýchly prístup ku všetkým videám a fotografiám uloženým na karte SD.

1. Na obrazovke prehrávania ťuknite na ikonu .
2. Potiahnutím prsta nahor sa môžete posúvať po médiách.
3. Ťuknutím na video alebo fotografiu ich uvidíte v zobrazení na celú obrazovku.
4. Ťuknutím na ikonu  vyberiete súbory.
5. Ťuknutím na ikonu  sa vrátite na predchádzajúcu obrazovku.

*Užitočné informácie:* Galéria nie je k dispozícii, keď držíte kameru v orientácii na výšku. Okrem toho, čím viac súborov vaša karta SD obsahuje, tým dlhšie sa načítavajú.

## Prehrávanie médií

### ODSTRÁNENIE VIACERÝCH SÚBOROV

1. Ťuknite na ikonu .
2. Ťuknite na všetky súbory, ktoré chcete odstrániť. Ak chcete zrušiť výber súboru, znova naň ťuknite.
3. Ťuknutím na ikonu  odstránite vybrané súbory.

### PREZERANIE VIDEÍ A FOTOGRFÍ NA MOBILNOM ZARIADENÍ

1. Pripojte kameru k aplikácii GoPro Quik. Podrobnosti nájdete v časti *Pripojenie k aplikácii GoPro Quik* (str. 96).
2. Pomocou ovládacích prvkov v aplikácii môžete prehrávať, upravovať a zdieľať svoje fotografie a videá.

**TIP OD NÁS:** Pomocou aplikácie GoPro Quik môžete zachytávať fotografie z videí, vytvárať krátke videá na zdieľanie z dlhších videí, ukladať médiá do telefónu atď.

### PREZERANIE VIDEÍ A FOTOGRFÍ V POČÍTAČI

Ak si chcete pozerať médiá v počítači, musíte najprv uložiť súbory do počítača. Ak chcete zistiť viac, pozrite si časť *Prenos médií* (str. 98).



## Pripojenie k aplikácii GoPro Quik

---

### PRIPOJENIE K APLIKÁCIÍ GOPRO QUIK

Pomocou aplikácie GoPro Quik môžete ovládať kameru GoPro, zdieľať videá a fotografie za chodu a automaticky premeniť svoje záznamy na skvelé videopríbehy synchronizované s efektmi a hudbou.

#### Prvé pripojenie

1. Stiahnite si aplikáciu GoPro Quik zo služby Apple App Store alebo Google Play.
2. Postupujte podľa pokynov na obrazovke na pripojenie kamery.  
*Užitočné informácie pre systém iOS:* Keď sa zobrazí výzva, povoľte oznámenia z aplikácie GoPro Quik, aby ste vedeli, kedy sa video dokončí. Ak chcete zistiť viac, pozrite si časť *Vytvorenie videopríbehu* (str. 98).

#### Po prvom pripojení

Po prvom pripojení môžete začať s pripájaním prostredníctvom ponuky Connections (Pripojenia) kamery.

1. Ak nie je zapnuté bezdrôtové pripojenie kamery, potiahnite prstom nadol a prejdite na panel s nástrojmi.
2. Potiahnite prstom doľava a ťuknite na položky Preferences (Predvoľby) > Connections (Pripojenia) > Connect Device (Pripojiť zariadenie).
3. Pripojte sa postupovaním podľa pokynov na obrazovke aplikácie GoPro Quik.

## Pripojenie k aplikácii GoPro Quik

---

### NASTAVENIE RÝCHLOSTI PRIPOJENIA

Kamera GoPro je nastavená, aby na pripojenie Wi-Fi pri pripájaní k iným mobilným zariadeniam používala pásmo 5 GHz (najvyššia dostupná frekvencia).

Ak vaše zariadenie alebo región nepodporujú frekvenciu 5 GHz, zmeňte Wi-Fi pásmo na 2,4 GHz.

1. Potiahnutím prstom nadol na zadnej obrazovke získate prístup k panelu s nástrojmi.
2. Potiahnite prstom doľava a ťuknite na položky Connections (Pripojenia) > Wi-Fi Band (Pásmo Wi-Fi).

## Prenos médií

---

### NAHRÁVANIE VIDEOPRÍBEHU

Kameru GoPro môžete nastaviť tak, aby automaticky odosiela videá a fotografie do vášho telefónu. Aplikácia GoPro Quik ich použije na tvorbu plne spracovaného videopríbehu spolu s hudbou a efektmi.

1. Pripojte kameru k aplikácii GoPro Quik. Podrobnosti nájdete v časti [Pripojenie k aplikácii GoPro Quik](#) (str. 96).
2. Potiahnite prstom nadol na domovskej obrazovke aplikácie. Zábery z poslednej relácie sa skopírujú do telefónu a zmenia sa na plne spracované video.
3. Ťuknutím na video ho prehráte.
4. Vykonajte požadované úpravy.
5. Uložte príbeh alebo ho zdieľajte s priateľmi, rodinou a ľuďmi, ktorí vás sledujú.

### Hľadanie najlepších záberov

Nezabudnite označiť najlepšie zábery značkami HiLight. Aplikácia GoPro Quik pri vytváraní videí vyhľadáva značky. Vďaka tomu budú vaše obľúbené momenty súčasťou vašich videí.

Kamera GoPro tiež vie, kedy je kamera otočená na vašu tvár, kedy sa usmievate a podobne. Automaticky označuje tieto zábery údajmi, aby ich dokázala aplikácia vybrať pre vaše videá.

Ak chcete zistiť viac, pozrite si časť [Prídávanie značiek HiLight](#) (str. 50).

## Prenos médií

---

### PRENOS DO TELEFÓNU POMOCOU KÁBLOVÉHO PRIPOJENIA

Na rýchlejší a spoľahlivejší prenos fotografií a videí zo zariadenia GoPro do telefónu použite káblové pripojenie.

1. Na pripojenie kamery GoPro k telefónu použite vhodný kábel/adaptér (nie je súčasťou balenia).
2. Spustíte v telefóne aplikáciu GoPro Quik a postupujte podľa pokynov na obrazovke.

Telefón	Vyžaduje kábel alebo adaptér
Android	Štandardný kábel USB-C k USB-C
Zariadenie so systémom iOS a portom USB-C	Štandardný kábel USB-C k USB-C
Zariadenie so systémom iOS a portom Lightning	Štandardný kábel USB-A na USB-C a kamerový adaptér Apple Lightning k USB

### PRENOS DO POČÍTAČA

Skopíruje svoje médiá z karty SD do počítača, kde si ich môžete prehrávať a upravovať.

1. Vyberte kartu SD z kamery.
2. Vložte kartu do čítačky kariet SD alebo do adaptéra.
3. Pripojte čítačku kariet do portu USB na počítači alebo vložte adaptér do otvoru na karte SD.
4. Skopírujte súbory do počítača.

## Prenos médií

---

### AUTOMATICKÉ NAHRÁVANIE DO CLOUDU

Ak si predplatíte službu GoPro, môžete automaticky nahrávať médiá do cloudu, odkiaľ si ich môžete prezeráť, upravovať a zdieľať z ľubovoľného zariadenia.

1. Prihláste sa na odber GoPro na stránke [gopro.com/subscribe](https://gopro.com/subscribe) alebo prostredníctvom aplikácie GoPro Quik.
2. Pripojte kameru k aplikácii GoPro Quik. Podrobnosti nájdete v časti [Pripojenie k aplikácii GoPro Quik](#) (str. 96).
3. Ťuknite na ikonu  na obrazovke výberu kamery.
4. Pripojte kameru k elektrickej zásuvke. Nahrávanie sa spustí automaticky.

Po prvom nastavení sa kamera už na spustenie automatického nahrávania nebude musieť pripájať k aplikácii.

*Užitočné informácie:* Pôvodné súbory zostanú v kamere aj po zálohovaní do cloudu.

## Prenos médií

---

### PREPNUTIE NA MANUÁLNE NAHRÁVANIE DO CLOUDU

Médiá môžete tiež kedykoľvek nahráť do cloudu manuálne. (Kamera GoPro musí byť pripojená k sieťovej zásuvke a musí byť vypnuté automatické nahrávanie údajov.)

1. Pripojte kameru k elektrickej zásuvke.
2. Potiahnutím prsta nadol prejdite na panel s nástrojmi.
3. Ťuknite na položky Preferences (Predvoľby) > Subscription (Predplatená služba) > Manual Upload (Manuálne nahrávanie).

### PRÍSTUP K MÉDIÁM NA CLOUDE

1. Na zariadení otvorte aplikáciu GoPro Quik.
2. Ak si chcete pozrieť, upraviť alebo zdieľať obsah, ťuknite na položku  a vyberte možnosť Cloud.

---

**TIP OD NÁS:** Z médií v cloudu môžete s aplikáciou GoPro Quik vytvárať videopříbehy. Keď začnete nový príbeh, stačí vybrať možnosť Cloud Media (Médiá v cloudu).

## Prenos médií

### VYPNUTIE AUTOMATICKÉHO NAHRÁVANIA

Pomocou tejto funkcie môžete zabrániť tomu, aby sa kamera pokúšala odosielať obsah vždy, keď je pripojená k elektrickej zásuvke a plne nabitá.

1. Potiahnutím prstom nadol na zadnej obrazovke získate prístup k panelu s nástrojmi.
2. Potiahnite prstom doľava a ťuknite na položky Connections (Pripojenia) > GoPro Subscription (Predplatné služby GoPro) > Auto Upload (Automatické nahrávanie).
3. Ťuknite na možnosť Off (Vyp).

### PRIPOJENIE K INEJ BEZDRÔTOVEJ SIETI

1. Pripojte kameru k aplikácii GoPro Quik. Podrobnosti nájdete v časti *Pripojenie k aplikácii GoPro Quik* (str. 96).
2. Po pripojení ťuknite v aplikácii na možnosť Manage Auto Upload (Spravovať automatické nahrávanie).
3. Ťuknite v aplikácii na položku Wi-Fi Networks (Sieť Wi-Fi).
4. Vyberte sieť Wi-Fi.
5. Zadať heslo siete Wi-Fi.
6. Ťuknite na Connect (Pripojiť).

### ZMENA PREDVOLIEB PREDPLATENEJ SLUŽBY GOPRO

Umožňuje spravovať nastavenia funkcie Auto Upload (Automatické nahrávanie), bezdrôtovej siete a ďalších funkcií.

1. Potiahnutím prstom nadol na zadnej obrazovke získate prístup k panelu s nástrojmi.
2. Potiahnite prstom doľava a ťuknite na položky Connections (Pripojenia) > GoPro Subscription (Predplatné služby GoPro).

*Užitočné informácie:* Predplatená služba GoPro bude dostupná v predvoľbách po vašej registrácii.

## Nastavenie pripojení + predvoľby





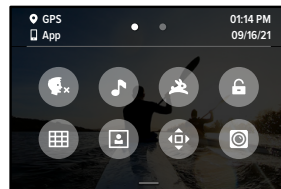



### POUŽÍVANIE PANELA S NÁSTROJMI

S kamerou v orientácii na šírku, potiahnutím prstom nadol na zadnej obrazovke získate prístup k panelu s nástrojmi.



### FUNKCIE PANELA S NÁSTROJMI

Panel s nástrojmi umožňuje rýchlo zapnúť a vypnúť nasledujúce nastavenia pomocou ťuknutia:

	Hlasové ovládanie		Sieť
	Pípanie kamery		Nastavenia prednej obrazovky
	QuikCapture		Zamknutie orientácie
	Zamknutie obrazovky		Režim modulu Max Lens Mod

## Nastavenie pripojení + predvolieb

---



### CONNECTIONS (PRIPOJENIA)

Potiahnutím prstom nadol na zadnej obrazovke zobrazte panel s nástrojmi a následne potiahnite prstom doľava. Ťuknutím na položku Connections (Pripojenia) môžete upraviť nasledujúce nastavenia:

#### Wireless Connections (Bezdrôtové pripojenia)

Tu zapnete a vypnete bezdrôtové pripojenia kamery GoPro.

#### Connect Device (Pripojiť zariadenie)

Túto položku vyberte na pripojenie k aplikácii GoPro Quik alebo k diaľkovému ovládaniu. Ak chcete zistiť viac, pozrite si časť *Pripojenie k aplikácii GoPro Quik* (str. 96).

#### Camera Info (Informácie o kamere)

Tu si môžete pozrieť názov a heslo svojej kamery.

#### Wi-Fi Band (Pásmo Wi-Fi)

Ako rýchlosť pripojenia vyberte 5 GHz alebo 2,4 GHz. Frekvenciu 5 GHz nastavte, iba ak ju podporuje váš telefón a oblasť, v ktorej sa nachádzate. Ak chcete zistiť viac, pozrite si časť *Nastavenie rýchlosti pripojenia* (str. 97).

#### Reset Connections (Resetovanie pripojení)

Vymažú sa všetky pripojenia k vašim zariadeniam a obnoví sa heslo kamery. Znamená to, že budete musieť opätovne pripojiť jednotlivé zariadenia.

## Nastavenie pripojení + predvolieb

---



### PREFERENCES (PREDVOLBY)

Potiahnutím prstom nadol na zadnej obrazovke zobrazte panel s nástrojmi a následne potiahnite prstom doľava. Ťuknutím na položku Preferences (Predvolby) nastavte svoju kameru GoPro.



### GENERAL (VŠEOBECNÉ)

Na tomto mieste nájdete všetko, čo sa nachádza v časti General settings (Všeobecné nastavenia):

#### Beep Volume (Hlasitosť pípania)

Vyberte si možnosť High (vysoká), Med (Stredná) (predvolená hodnota), Low (Nízka) alebo Mute (Vypnuté). Nastavenú hlasitosť možno prepínať pomocou palubnej dosky.

#### QuikCapture

Funkcia QuikCapture je predvolene zapnutá. Funkciu tu môžete aj vypnúť. Môžete ju tiež prepínať pomocou palubnej dosky.

#### Default Preset (Prednastavený režim)

Nastavte prednastavený režim, v ktorom bude kamera GoPro snímať, keď ju zapnete pomocou tlačidla Mode (Režim) . Toto nastavenie nemá vplyv na funkciu QuikCapture.

#### Auto Power Off (Automatické vypnutie)

Vyberte možnosť 5 min, 15 min (predvolená hodnota), 30 min alebo Never (Nikdy).

## Nastavenie pripojení + predvolieb

---

### LEDs (Indikátory LED)

Nastavte, ktoré indikátory stavu majú blikať. Vyber len z možností All On (Všetky zap.) (predvolená hodnota), All Off (Všetky vyp.) alebo Front Off (Predné vyp.).

### Anti-Flicker (Prevenia blikania)

Vyberte snímkovú frekvenciu pre danú oblasť, ktorú kamera používa na nahrávanie a prehrávanie videí na televízore. Pre oblasť Severnej Ameriky nastavte frekvenciu na 60 Hz (podľa normy NTSC). Pre oblasti mimo Severnej Ameriky nastavte frekvenciu na 50 Hz (podľa normy PAL). Správny formát pre váš región pomôže zabrániť blikaniu TV/ HDTV počas prehrávania videa nahratého v interiéri.

### Video Compression (Kompresia videa)

Nastavte formát súborov pre svoje videá. Vyberte možnosť HEVC (na zmenšenie veľkosti súborov) alebo H.264 + HEVC (na použitie formátu H.264 na maximalizáciu kompatibility so staršími zariadeniami, ale pri súčasnom použití štandardu HEVC, ktorý umožňuje pokročilejšie nastavenia).

### Time and Date (Čas a dátum)

Používa sa na manuálne nastavenie času a dátumu. Obidve možnosti sa automaticky aktualizujú po pripojení kamery k aplikácii GoPro.

### Date Format (Formát dátumu)

Nastaví sa automaticky na základe jazyka, ktorý ste vybrali pri nastavení. Na tomto mieste ho môžete zmeniť aj manuálne.

## Nastavenie pripojení + predvolieb

---



### VOICE CONTROL (HLASOVÉ OVLÁDANIE)

Vyberte si nastavenia pre hlasové ovládanie a pozrite si všetky dostupné príkazy.

### Voice Control (Hlasové ovládanie)

Tu zapnete alebo vypnete hlasové ovládanie. Môžete ju tiež prepínať pomocou palubnej dosky.

### Language (Jazyk)

Vyberte si jazyk pre hlasové ovládanie.

### Commands (Príkazy)

Pozrite si zoznam všetkých hlasových príkazov.

Ak chcete zistiť viac, pozrite si časť *Ovládanie kamery GoPro hlasom* (str. 88).

## Nastavenie pripojení + predvolieb

---



### DISPLAYS (DISPLEJE)

Táto možnosť umožňuje nastaviť orientáciu, šetrič obrazovky a upraviť jas.

#### Orientation (Orientácia)

Pri otáčaní kamery udrží táto funkcia obrazovku správnou stranou nahor.

Ak chcete zistiť viac, pozrite si časť *Nastavenie orientácie obrazovky* (str. 51).

#### Screen Saver Rear (Šetrič zadnej obrazovky)

Nastavte šetrič zadnej obrazovky na 1, 2 (predvolené), 3 alebo 5 min. Ak chcete ponechať obrazovku zapnutú, vyberte možnosť Never (Nikdy).

*Užitočné informácie:* Tlačidlá kamery a ovládanie hlasu budú fungovať aj v prípade, že je vypnutá obrazovka.

#### Screen Saver Front (Šetrič prednej obrazovky)

Nastavte šetrič prednej obrazovky na 1, 2, 3 alebo 5 min. Môžete si tiež vybrať možnosť Never (Nikdy) alebo Match Rear (Podľa zadnej obrazovky) (predvolené) na synchronizáciu so šetričom zadnej obrazovky.

#### Brightness (Jas)

Pomocou posúvača môžete upraviť jas obrazovky.

## Nastavenie pripojení + predvolieb

---



### REGIONAL (REGIONÁLNE NASTAVENIA)

Zapnite funkciu GPS, vyberte si jazyk a prezrite si všetky regulačné informácie o kamere.

#### GPS

Po zapnutí funkcie GPS môžete sledovať svoju rýchlosť, vzdialenosť atď. Keď pomocou aplikácie GoPro Quik pridáte údajové prekrytia, môžete na videách zobraziť rýchlosť, vzdialenosť a výšku, ktoré ste dosiahli. Ak potrebujete viac informácií alebo chcete skontrolovať kompatibilitu mobilného zariadenia, navštívte lokalitu [gopro.com/telemetry](https://gopro.com/telemetry).

#### Language (Jazyk)

Táto položka nastavuje jazyk rozhrania kamery.



### MODS (MODULY)

Tieto nastavenia môžete používať s modulmi HERO10 Black.

#### Max Lens Mod (Modul Max Lens Mod)

Pridá na panel s nástrojmi kamery ovládací prvok Max Lens Mod.

#### Media Mod (Modul Media Mod)

Vyberte typ externého mikrofónu, ktorý pripájate k modulu Media Mod.

## Nastavenie pripojení + predvolieb

---



### ABOUT (O KAMERE)

Aktualizujte kameru GoPro a nájdite názov, sériové číslo, stav batérie a verziu softvéru kamery.

### GoPro Updates (Aktualizácie GoPro)

Aktualizujte softvér svojej kamery, aby ste sa uistili, že využívate najnovšie funkcie a zlepšenia výkonu.

### Camera Info (Informácie o kamere)

Pod touto položkou nájdete názov kamery, sériové číslo a verziu softvéru, ktorý kamera používa.

### Battery Info (Informácie o batérii)

Tu skontrolujete celkový stav batérie. Používajte nabíjateľnú batériu GoPro (HERO10 Black). Používanie starších modelov batérií GoPro alebo batérií iných značiek môže výrazne obmedziť výkon kamery.



### REGULATORY (REGULAČNÉ INFORMÁCIE)

Pozrite si osvedčenia pre svoju kameru GoPro.

## Nastavenie pripojení + predvolieb

---



### RESET (OBNOVIŤ)

Formátovanie karty SD alebo obnovenie nastavení kamery.

### Format SD Card (Formátovať kartu SD)

Umožňuje opätovné naformátovanie karty SD. Vymažú sa tým všetky médiá. Ubezpečte sa preto, že ste ich predtým uložili.

### Reset Presets (Obnoviť prednastavené hodnoty)

Slúži na obnovenie všetkých prednastavených režimov na pôvodné nastavenia a odstránenie všetkých vlastných predvolieb.

### Reset Camera Tips (Obnoviť rady na používanie kamery)

Zobrazí všetky rady na používanie kamery od začiatku.

### Factory Reset (Obnoviť výrobné nastavenia)

Obnoví všetky nastavenia kamery a vymaže všetky pripojenia.



## Dôležité hlásenia

---

K problémom dochádza zriedkavo, ale výrobca kamery GoPro vás bude informovať, ak by k nejakému došlo. Nižšie sú uvedené niektoré z hlásení, ktoré sa môžu zobrazíť.



### CAMERA IS TOO HOT (TEPLOTA KAMERY JE PRÍLIŠ VYSOKÁ)

Ikona teploty sa zobrazuje na obrazovke stavu kamery, keď je teplota kamery príliš vysoká a kamera sa musí schladiť. Kamera je vyrobená tak, aby dokázala rozoznať nebezpečenstvo prehriatia a v prípade potreby sa vypne. Pred ďalším použitím ju nechajte jednoducho odpočinúť a vychladnúť.

*Užitočné informácie:* Prevádzkový rozsah teploty okolia kamery HERO10 Black je  $-10\text{ }^{\circ}\text{C}$  –  $35\text{ }^{\circ}\text{C}$  ( $14\text{ }^{\circ}\text{F}$  –  $95\text{ }^{\circ}\text{F}$ ). Vysoké teploty spôsobia, že kamera bude využívať viac energie a batéria sa vybije rýchlejšie.

**TIP OD NÁS:** Snímanie videa pri vysokom rozlíšení a snímkovkej frekvencii tiež spôsobí rýchlejšie zahrievanie kamery, najmä v horúcich prostrediach. Skúste prejsť na nižšie rozlíšenie a snímkovú frekvenciu, aby ste znížili riziko prehriatia kamery GoPro.

### CHYBA KARTY SD

Vaša kamera GoPro dokáže rozpoznať rôzne problémy s kartou SD. Problémy môžu byť, okrem iného, spôsobené elektrostatickým výbojom. Ak sa to stane, reštartujte kameru. Automaticky sa pokúsi opraviť všetky poškodené súbory a obnoviť plnú funkčnosť kamery.

## Dôležité hlásenia

---



### REPAIRING YOUR FILE (OPRAVA SÚBORU)

Kamera GoPro sa automaticky pokúsi opraviť poškodené súbory. Ak vypadne zdroj napájania počas nahrávania alebo dôjde k problémom s ukladaním súborov, súbory sa môžu poškodiť. Keď prebieha oprava, na dotykovej obrazovke sa zobrazí ikona opravy súboru. Kamera vám oznámi, keď sa oprava ukončí, ako aj to, či bol súbor opravený.

### MEMORY CARD FULL (PLNÁ PAMÄŤOVÁ KARTA)

Kamera vám oznámi, keď je plná karta SD. Ak chcete ďalej nahrávať, budete musieť presunúť alebo vymazať niektoré súbory.

### SD CARD RATING (TRIEDA KARTY SD)

Vaša kamera vyžaduje na najlepšie fungovanie kartu SD triedy V30, UHS-3 alebo vyššej. Informuje vás, ak je trieda karty nižšia ako V30/UHS-3 alebo ak časom došlo k zhoršeniu stavu karty a nedokáže viac poskytovať výkonnosť svojho štandardu.

### BATTERY LOW, POWERING OFF (SLABÁ BATÉRIA, VYPNUTIE)

Keď nabitie batérie klesne pod 10 %, na dotykovej obrazovke sa zobrazí hlásenie o slabej batérii. Ak sa batéria vybije počas nahrávania videa, kamera prestane nahrávať, uloží video a vypne sa.

## Obnovenie nastavení kamery

---

### REŠTARTOVANIE KAMERY GOPRO

Ak kamera nereaguje, stlačte a podržte stlačené tlačidlo režimu počas 10 sekúnd. Kamera sa reštartuje. Vaše nastavenia zostanú nezmenené.

### RESTORE PRESETS TO THE DEFAULTS (OBNOVIŤ PREDNASTAVENÉ NASTAVENIA NA PREDVOLENÉ HODNOTY)

Táto funkcia obnoví všetky pôvodné prednastavené nastavenia kamery na predvolené hodnoty.

1. Potiahnutím prstom nadol na zadnej obrazovke získate prístup k panelu s nástrojmi.
2. Potiahnite prstom doľava a ťuknite na položky Preferences (Predvoľby) > Reset (Obnoviť) > Reset Presets (Obnoviť prednastavené hodnoty).

*Užitočné informácie:* Pri obnovení pôvodných prednastavených hodnôt vašej kamery sa odstráni vlastné prispôbené predvoľby.

### VYNULOVANIE PRIPOJENÍ

Pripojenia k zariadeniu sa vymažú a obnoví sa heslo kamery.

Vynulovanie pripojení znamená, že budete musieť znova pripojiť všetky zariadenia.

1. Potiahnutím prstom nadol na zadnej obrazovke získate prístup k panelu s nástrojmi.
2. Potiahnite prstom doľava a ťuknite na položky Connections (Pripojenia) > Reset Connection (Obnoviť pripojenia).

## Obnovenie nastavení kamery

---

### OBNOVENIE RÁD NA POUŽÍVANIE KAMERY

Chcete znova vidieť rady na používanie kamery? Podľa nižšie uvedených krokov ich môžete znova všetky vidieť.

1. Potiahnutím prstom nadol na zadnej obrazovke získate prístup k panelu s nástrojmi.
2. Potiahnite prstom doľava a ťuknite na položky Preferences (Predvoľby) > Reset (Obnoviť) > Reset Camera Tips (Obnoviť rady na používanie kamery).

### OBNOVA VÝROBNÝCH NASTAVENÍ

Pomocou tejto funkcie sa obnovia všetky pôvodné nastavenia kamery, vymažú sa pripojenia ku všetkým zariadeniam a zruší sa registrácia kamery v predplatenej službe GoPro. Táto možnosť je užitočná, ak kameru dávate priateľovi a chcete ju úplne obnoviť do pôvodného stavu.

1. Potiahnutím prstom nadol na zadnej obrazovke získate prístup k panelu s nástrojmi.
2. Potiahnite prstom doľava a ťuknite na položky Preferences (Predvoľby) > Reset (Obnoviť) > Factory Reset (Obnoviť výrobné nastavenia).

*Užitočné informácie:* Obnovením výrobných nastavení sa nevymaže žiaden obsah z karty SD ani to nebude mať vplyv na softvér kamery.

## Pripevnenie kamery GoPro

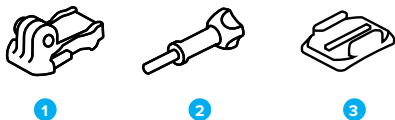

### HARDVÉR NA PRIPEVNIENIE

1. Montážna spona
2. Krídlová skrutka
3. Zaoblený lepidlý držiak

## Pripevnenie kamery GoPro

### POUŽÍVANIE MONTÁŽNYCH ÚCHYTIET

Podľa použitého typu držiača budete potrebovať buď montážnu sponu, alebo kameru GoPro upevníte priamo na držiak.

Pozrite si časť *Používanie lepiacich držiačov* (str. 119), kde nájdete rady na používanie nalepovacích držiačov.

1. Sklopte sklopné prsty nadol do montážnej polohy.
2. Prepojte sklopné prsty na kameru s montážnymi úchytkami na sponu.
3. Zaisťte kameru k montážnej sponu pomocou krídlovej skrutky.

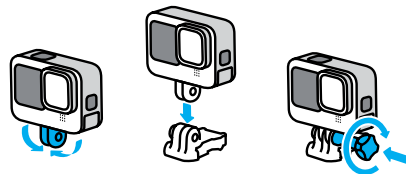

## Pripevnenie kamery GoPro

---

4. Pripevnite montážnu sponu k držiaku.
  - a. Zdvihnite nahor poistku montážnej spony.
  - b. Zasuňte sponu do držiaka, aby zacvakla na miesto.
  - c. Zatlačte na poistku, aby bola zarovnaná so sponou.

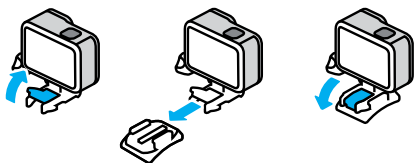

## Pripevnenie kamery GoPro

---

### POUŽÍVANIE NALEPOVACÍCH DRŽIAKOV

Pri upevňovaní nalepovacích držiakov na prilbu, vozidlá a vybavenie postupujte podľa nasledujúcich pokynov:

- Držiaky prilepte najmenej 24 hodín pred použitím.
- Držiaky nalepujte iba na hladké povrchy. Na pórovitých alebo zrnitých povrchoch nebudú dobre držať.
- Držiak pevne pritlačte na miesto. Skontrolujte, či sa lepivá strana dotýka celou plochou povrchu.
- Používajte iba na čisté a suché povrchy. Vosk, olej, špina alebo iné nečistoty znižujú silu prilepenia a môže sa stať, že kameru stratíte.
- Držiaky aplikujte v suchom prostredí pri izbovej teplote. Neprilepia sa dobre v chladných ani vlhkých prostrediach, prípadne na chladné alebo vlhké povrchy.
- Riadte sa štátnymi a miestnymi právnymi predpismi a zákonmi, aby ste sa uistili, že pripevnenie kamery k vybaveniu (napríklad loveckej výstroji) je povolené. Vždy dodržiavajte právne predpisy, ktoré obmedzujú používanie spotrebnej elektroniky alebo kamier.



**VAROVANIE:** Pásik na uchytenie nepoužívajte, ak montujete kameru na prilbu, aby ste predišli zraneniu. Kameru nemontujte priamo na lyže ani snowboardy.

Ďalšie informácie o montáži nájdete na lokalite [gopro.com](https://gopro.com).

## Pripevnenie kamery GoPro



**VAROVANIE:** Ak používate prilbu alebo popruh GoPro, vždy používajte prilbu, ktorá spĺňa príslušné bezpečnostné normy.

Vyberte si správnu prilbu pre konkrétny šport alebo aktivitu a uistite sa, že vám dobre sedí a je správnej veľkosti. Skontrolujte prilbu a uistite sa, že je v dobrom stave, a vždy postupujte podľa pokynov výrobcu na jej bezpečné používanie.

Vymeňte každú prilbu, ktorá prekoná väčší náraz. Žiadna prilba nedokáže ochrániť pred zranením pri každej nehode. Chráňte sa pred nebezpečenstvom.

### POUŽÍVANIE KAMERY GOPRO VO VODE A OKOLÍ VODY

Kamera GoPro je vodotesná do hĺbky 10 metrov (33 stôp) pri uzamknutých dverkách. Na skočenie do vody nebudete potrebovať dodatočný kryt.

Dotyková obrazovka bola navrhnutá tak, aby fungovala, keď je mokrá, ale ak budete mať problémy so zaznamenaním vašich príkazov, môže byť potrebné utrieť ju. Aj napriek tomu, že pod vodou nebude fungovať, pomocou tlačidiel kamery môžete prechádzať cez ponuky, aj keď ste ponorení. Ak chcete zistiť viac, pozrite si časť *Navigácia pomocou tlačidiel* (str. 27).

**TIP OD NÁS:** Používajte pásek na uchytenie kamery a plavák Floaty (predávajú sa samostatne), aby sa kamera udržala na hladine, ak sa odpojí od držiaka.

Ak chcete zachytiť extrémne dobrodružstvá v hĺbke až 60 metrov (196 stôp), zakúpte si ochranný kryt (HERO10 Black), ktorý sa predáva samostatne.

Ďalšie informácie o pásikoch na uchytenie kamery, plaváku Floaty a ochrannom kryte nájdete na stránke [gopro.com](https://gopro.com).

## Zloženie dveriek

V niektorých prípadoch môže byť potrebné zložiť dverka kamery.

**POZNÁMKA:** Dverka skladajte iba v suchom a bezprašnom prostredí. Keď sú dverka otvorené alebo zložené, kamera nie je vodotesná.

### ZLOŽENIE DVIEROK

1. Odstiňte západku a otvorte dverka.
2. Keď sú dverka vo vodorovnej polohe, jemne ich potiahnite smerom von, kým sa nevytiahnu.

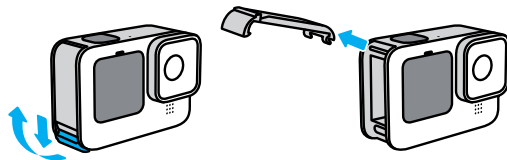

**VAROVANIE:** Kameru GoPro nepoužívajte bez dveriek. Počas používania by sa mohla vysunúť batéria.

## Zloženie dvierok

---

### OPĀTOVNÉ NASADENIE DVIEROK

1. Zarovnajte dvierka s malým strieborným pántom.
2. Pevne ich zatlačte do malého strieborného pántu, kým nezacvaknú na svoje miesto a nebudú bezpečne upevnené.

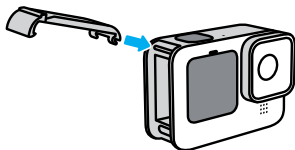

**VAROVANIE:** Dvierka kamery sú odnímateľné. Po zatvorení sa uistite, že sú dvierka bezpečne zaistené a utesnené.

---

## Údržba

---

V záujme dosiahnutia najvyššej možnej miery funkčnosti kamery dodržiavajte tieto typy:

- Kamera GoPro je vodotesná do hĺbky 10 m (33 stôp) bez ďalšieho puzdra. Pred použitím vo vode a jej blízkosti, v prašnom prostredí alebo piesku sa uistite, či sú zatvorené dvierka.
- Pred zatvorením dvierok sa uistite, že je tesnenie čisté. V prípade potreby vyčistite tesnenie handričkou.
- Pred otvorením dvierok skontrolujte, či je kamera GoPro suchá a čistá. V prípade potreby opláchnite kameru vodou z vodovodného kohútika a vysušte handričkou.
- Ak v okolí dvierok zatvrdne piesok alebo nečistoty, namočte kameru na 15 minút do teplej vody z vodovodu a potom ju dôkladne opláchnite, aby ste nečistoty odstránili. Pred otvorením dvierok skontrolujte, či je kamera suchá.
- Najlepšší zvuk dosiahnete, ak zatrasiete kamerou alebo ofúkate mikrofón, aby ste z otvorov mikrofónu odstránili vodu a nečistoty. Na čistenie otvorov mikrofónu nepoužívajte stlačený vzduch. Mohlo by dôjsť k poškodeniu vnútorných vodotesných membrán.
- Po každom použití v slanej vode opláchnite kameru pod vodou z vodovodného kohútika a vysušte mäkkou handričkou.
- Kryt objektívu je vyrobený z mimoriadne pevného tvrdeného skla, napriek tomu sa však môže poškriabať alebo prasknúť. Čistite ho mäkkou handričkou, ktorá nepúšťa vlákna.
- Ak sa medzi objektívom a prstencom usadia nečistoty, opláchnite ho vodou alebo ofúkajte vzduchom. Do okolia objektívu nekladajte cudzie predmety.

## Informácie o batérii

---

### MAXIMALIZOVANIE VÝDRŽE BATÉRIE

Nižšie sú uvedené niektoré opatrenia, ktoré vám pomôžu predĺžiť životnosť batérie:

- Snímajte video pri nižšej snímkovej frekvencii a nižších rozlíšeniach.
- Použite šetrič obrazovky a znížte jas obrazovky.
- Vypnite prednú obrazovku.
- Vypnite GPS.
- Vypnite bezdrôtové pripojenia.
- Použite tieto nastavenia:
  - *QuikCapture* (str. 105)
  - *Automatické vypnutie* (str. 105)

### NAHRÁVANIE POČAS PRIPOJENIA K ZDROJU NAPÁJANIA

Pomocou kábla USB-C pribaleného ku kamere môžete snímať videá a fotografie, kým je kamera pripojená k nabíjaciemu adaptéru USB, nabíjačke GoPro Supercharger alebo inému externému zdroju napájania. Je to ideálny spôsob snímania dlhých videí a časozberných záznamov.

Dávajte pozor, aby ste sa pri nahrávaní nedotkli oblasti v blízkosti otvoru na kartu SD. Narušením práce karty SD môžete prerušiť alebo zastaviť nahrávanie. Ak sa to stane, kamera vás o tom bude informovať. V dôsledku tohto narušenia sa váš obsah nepoškodí ani nestratí, ale možno budete musieť reštartovať kameru, aby ste mohli pokračovať.

Aj keď sa kamera nabíja, batéria sa počas nahrávania nebude nabíjať. Nabíjanie sa začne, keď prestanete nahrávať. Keď je kamera pripojená k počítaču, nie je možné nahrávať.

## Informácie o batérii

---

*Užitočné informácie:* Počas nabíjania sú otvorené dvierka, takže kamera nie je vodotesná.

---

**TIP OD NÁS:** Ak chcete pri pripojení k externému zdroju napájania zachovať kameru odolnú voči poveternostným podmienkam a batériu na mieste, použite priechodku USB cez dvierka (predáva sa samostatne).

---



**VAROVANIE:** Používaním nástennej nabíjačky alebo napájacieho kábla od iného výrobcu ako GoPro môže dôjsť k poškodeniu batérie kamery a požiaru alebo vytečeniu batérie. Okrem nabíjačky GoPro Supercharger (predáva sa samostatne) používajte iba nabíjačky s výstupom 5 V 1 A. Ak nepoznáte napätie a prúd svojej nabíjačky, použite pribalený kábel USB-C a nabite kameru cez počítač.

---

### USKLADNENIE BATÉRIE A MANIPULÁCIA S ŇOU

Kamera GoPro obsahuje mnohé citlivé časti vrátane batérie. Nevystavujte kameru veľmi nízkym ani veľmi vysokým teplotám. Extrémne teploty môžu dočasne skrátiť výdrž batérie alebo zapríčiniť dočasné nefungovanie kamery. Počas používania nevystavujte kameru výrazným zmenám teploty alebo vlhkosti, pretože sa na povrchu alebo vnútri kamery môže tvoriť kondenzácia.

Kameru nesusušte externým zdrojom tepla, napríklad mikrovlnnou rúrou alebo fénom na vlasy. Poškodenie kamery alebo batérie v dôsledku kontaktu s tekutinou vnútri kamery nie je kryté zárukou.

Batériu neuchovávajte spoločne s kovovými predmetmi, ako sú mince, kľúče alebo náhrdelníky. Ak kontakty batérie prídu do styku s kovovými predmetmi, môže vzniknúť požiar.

## Informácie o batérii

---

Nevykonávajte neoprávnené úpravy kamery. Mohli by ste narušiť bezpečnosť, súlad s regulačnými požiadavkami alebo výkonnosť a anulovať platnosť záruky.

*Užitočné informácie:* V chladnom počasí majú batérie zníženú kapacitu. Pri starších batériách je tento účinok ešte výraznejší. Ak pravidelne snímate pri nízkych teplotách, v záujme optimálneho výkonu vymieňajte batérie raz do roka.

**TIP OD NÁS:** Pred uskladnením kamery ju naplno nabite, čo pomáha predĺžiť životnosť batérie.



**VAROVANIE:** Kameru ani batériu nerozoberajte, neotvárajte, nestláčajte, neohýbajte, nedeformujte, neprepichujte, nerežte, nekladajte do mikrovlnnej rúry, nevhadzujte do ohňa, nenatierajte a dávajte pozor, aby vám nespadli. Do otvorov kamery, napríklad do portu USB typu C, nekladajte žiadne cudzie predmety. Kameru nepoužívajte, ak sa poškodí, napríklad ak je prasknutá, prepichnutá alebo poškodená vodou. Demontáž alebo prepichnutie zabudovanej batérie môže spôsobiť výbuch alebo požiar.

## Informácie o batérii

---

### LIKVIDÁCIA BATÉRIE

Väčšina nabíjateľných lítium-iónových batérií nie je klasifikovaná ako nebezpečný odpad a môže byť bezpečne likvidovaná spolu s bežným komunálnym odpadom. V mnohých regiónoch je batérie povinné recyklovať. Overte si miestne zákony a uistite sa, že môžete nabíjateľné batérie likvidovať spolu s bežným odpadom. V rámci bezpečnej likvidácie lítium-iónových batérií ochráňte kontakty pred vystavením iným kovom obalom, prekrytím alebo elektroizolačnou páskou, aby pri prevoze nezapríčinili vznik požiaru.

Lítium-iónové batérie však obsahujú recyklovateľné materiály a organizácia Rechargeable Battery Recycling Corporation (RBRC) ich prijíma na recykláciu v rámci programu Battery Recycling Program. Ak hľadáte vhodné recyklačné miesto, odporúčame navštíviť lokalitu Call2Recycle na adrese [call2recycle.org](http://call2recycle.org) alebo zavolať na číslo 1-800-BATTERY v Severnej Amerike.

Batériu nikdy nelikvidujte v ohni, pretože by mohla vybuchnúť.



**VAROVANIE:** S kamerou používajte len náhradné batérie, napájacie káble a príslušenstvo alebo zariadenia na nabíjanie batérií od spoločnosti GoPro.

Používanie staršej batérie GoPro alebo batérie od iného výrobcu než GoPro môže výrazne obmedziť výkon kamery, zrušiť platnosť záruky a spôsobiť požiar, zásah elektrickým prúdom alebo iné bezpečnostné riziko.



## Riešenie problémov

---

### KAMERA GOPRO SA NECHCE ZAPNÚŤ

Skontrolujte, či je kamera GoPro nabitá. Pozrite si časť *Nastavenie karty microSD a batérie* (str. 10). Ak nabíjanie batérie nefunguje, skúste kameru reštartovať. Pozrite si časť *Reštartovanie kamery GoPro* (str. 114).

### KAMERA GOPRO PO STLAČENÍ TLAČIDLA NEREAGUJE

Pozrite si časť *Reštartovanie kamery GoPro* (str. 114).

### PREHRÁVANIE NA POČÍTAČI JE TRHANÉ

Príčinou trhaného prehrávania nie je zvyčajne problém so súborom. Ak záznam skáče, príčinou je pravdepodobne jeden z týchto problémov:

- Počítač nepodporuje súbory HEVC. Skúste si bezplatne stiahnuť najnovšiu verziu aplikácie GoPro Player pre operačný systém Mac alebo Windows na stránke [gopro.com/apps](https://gopro.com/apps).
- Váš počítač nespĺňa minimálne požiadavky na softvér, ktorý používate na prehrávanie.

### NEPAMÄTÁM SI POUŽÍVATEĽSKÉ MENO ALEBO HESLO KAMERY

Na zadnej obrazovke potiahnite prstom nadol, prejdite na panel s nástrojmi, potiahnite prstom doľava a ťuknite na položky Preferences (Predvoľby) > Connections (Pripojenia) > Camera Info (Informácie o kamere).

### NEVIEM, AKÚ VERZIU SOFTVÉRU POUŽÍVAM

Na zadnej obrazovke potiahnite prstom nadol, prejdite na panel s nástrojmi, potiahnite prstom doľava a ťuknite na položky Preferences (Predvoľby) > About (O kamere) > Camera Info (Informácie o kamere).

## Riešenie problémov

---

### NEVIEM NÁJSŤ SÉRIOVÉ ČÍSLO KAMERY

Sériové číslo je vytlačené na vnútornej strane priečinka batérie v kamere. Môžete ho nájsť aj tak, že na zadnej obrazovke potiahnete prstom nadol, prejdete na panel s nástrojmi, potiahnete prstom doľava a potom ťuknete na položky Preferences (Predvoľby) > About (O kamere) > Camera Info (Informácie o kamere).

Ďalšie odpovede na najčastejšie otázky nájdete na lokalite [gopro.com/help](https://gopro.com/help).

## Technické špecifikácie: Video

---

### VIDEO RESOLUTION (ROZLIŠENIE VIDEA) (RES)

Rozlíšenie videa predstavuje počet horizontálnych čiar v každej snímke videa. Videozáznam s rozlíšením 1080p sa skladá z 1 080 vodorovných čiar. Videozáznam s rozlíšením 5,3K sa skladá z 5 312 vodorovných čiar. Nakoľko viac riadkov predstavuje väčšie rozlíšenie, rozlíšenie 5,3K prinesie detailnejší obraz ako 1080p.

Rozlíšenie videa	Popis
5,3K	Naše video s najvyšším rozlíšením. Zaznamenané úžasné videozáznamy v rozlíšení Ultra HD so širokým pomerom strán 16:9. Môže sa použiť na uloženie 15,8 Mpx statických snímok z videa.
5K 4:3	Video s výnimočne vysokým rozlíšením, ktoré zachytí viac obrazovky s vyšším pomerom strán 4:3. Vynikajúce na snímání záberov z vlastného pohľadu a ukladanie 19,6 Mpx statických obrázkov z videa.
4K 4:3	Videozáznam Ultra HD s pomerom strán 4:3 a väčšou výškou zaznamenaná väčšiu oblasť scény ako zábery s pomerom strán 16:9. Môžete ho použiť na uloženie 12 Mpx statických obrázkov zo svojho videa.
4K	Videozáznam v rozlíšení Ultra HD s pomerom strán 16:9. Skvelé pre zábery so statívom a pevnou pozíciou. Môže sa použiť na uloženie 8 MP statických obrázkov z vášho videa.

## Technické špecifikácie: Video

---

Rozlíšenie videa	Popis
2,7K 4:3	Skvelé na zábery s vysokým rozlíšením zaznamenané z vlastného uhla pohľadu s pripnutím na tele alebo výstroji a na snímání na účely plynulého spomaleného prehrávania.
2,7K	Video vo vysokom rozlíšení s pomerom strán 16:9, ktoré poskytuje očarujúce výsledky v kinematografickej kvalite pre profesionálne produkcie.
1080p	Štandardné rozlíšenie HDTV, ktoré je skvelé pre všetky snímky a na zdieľanie na sociálnych sieťach. Možnosti vysokej snímkovej frekvencie 240 sn/s a 120 sn./s umožňujú mimoriadne spomalenie záznamu počas vykonávania úprav.

## Technické špecifikácie: Video

---

Tento graf porovnáva veľkosť snímky pri jednotlivých rozlíšeniach:

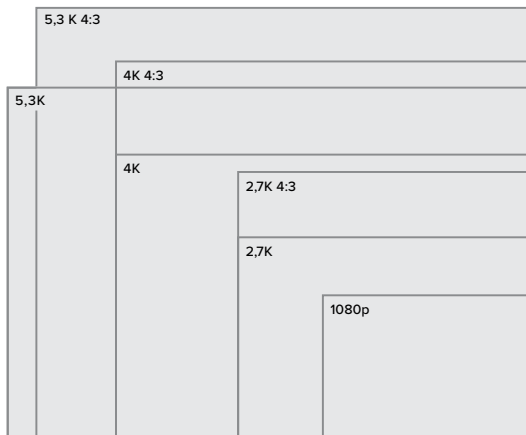

**TIP OD NÁS:** Uistite sa, že váš telefón, počítač alebo televízor podporuje vybrané nastavenie, najmä ak používate vyššie rozlíšenia a snímkové frekvencie.

## Technické špecifikácie: Video

---

### FRAMES PER SECOND (SNÍMKOVÁ FREKVENCIA) (FPS)

Snímková frekvencia označuje počet snímok za sekundu, ktoré sú zaznamenané v každej sekunde videa. Vyššie hodnoty FPS (60, 120 alebo 240) sú lepšie na snímanie rýchlych akčných záberov. Záznam s vysokou snímkovou frekvenciou (sn./s) môžete tiež použiť na spomalené prehrávanie.

### Resolution + FPS (Rozlíšenie + snímková frekvencia)

Vyššie rozlíšenia videa zaznamenávajú viac detailov, ale sú všeobecne dostupné pri nižších hodnotách snímkovej frekvencie (sn./s).

Nižšie rozlíšenie videa zachytáva menej detailov, ale môže byť snímané pri vyšších hodnotách sn./s.

Pri výbere rozlíšenia na obrazovke RES | FPS (ROZLIŠENIE | SN./S) sú všetky dostupné snímkové frekvencie pre zvolené rozlíšenie zobrazené nabiele. Nedostupné nastavenia snímkovej frekvencie sú zobrazené nasivo.

## Technické špecifikácie: Video

---

### ASPECT RATIO (POMER STRÁN)

Pomer strán označuje šírku a výšku obrazu. Kamera GoPro zaznamenáva videá a fotografie s dvomi pomermi strán.

#### 4:3

Vysoký formát 4:3 zachytí väčší rozsah scény ako širokouhlý formát 16:9. Je ideálny pre selfie a snímání z vlastného pohľadu. Rozlíšenia s pomerom strán 4:3 sú uvedené v hornom riadku na obrazovke RES | FPS (ROZLIŠENIE | SN./S).

#### 16:9

Toto je štandardný formát používaný v televízoroch HDTV a programoch na úpravu videa. Širokouhlý formát je ideálny na snímání dramatických filmových záberov. Rozlíšenia s pomerom strán 16:9 sú uvedené pod rozlíšeniami s pomerom strán 4:3 na obrazovke RES | FPS (ROZLIŠENIE | SN./S).

*Užitočné informácie:* Pri prehrávaní záznamu s pomerom strán 4:3 na televízore HDTV sa po oboch stranách obrazovky objavia čierne pruhy.

## Technické špecifikácie: Video

---

### DIGITAL LENSES (DIGITÁLNE OBJEKTÍVY) (VIDEO)

Digitálne objektívy vám umožňujú vybrať si, aký rozsah scény kamera zachytí v zábere. Rôzne objektívy taktiež ovplyvňujú úroveň priblíženia a efekt rybieho oka na vašom zábere.

Digitálny objektív	Popis
SuperView (16 mm)	Najširšie a najvyššie zorné pole prezentované ako video 16:9
Wide (Širokouhlý) (16 – 34 mm)	Široké zorné pole, ktoré v zábere nasníma najväčší rozsah.
Linear (Lineárny) (19 – 39 mm)	Široké zorné pole bez efektu rybieho oka a nastavení SuperView a Wide (Širokouhlý).

## Technické špecifikácie: Video

Digitálny objektív	Popis
Linear + Horizon Leveling (Lineárny + vyrovnanie horizontu) (19 – 39 mm)	<p>Sníma široké zorné pole bez efektu rybieho oka nastavení SuperView a Wide (Širokouchlý). Zachová plynulosť a vyrovnanie záznamu aj v prípade, že sa kamera počas nahrávania nakloní.</p> <p><i>Užitočné informácie:</i> Ak sa kamera počas nahrávania otočí o viac ako 23° – 45°, záznam sa nakloní.</p> <p><b>TIP OD NÁS:</b> Na inováciu kamery GoPro s uzamknutím horizontu použite modul Max Lens Mod (predáva sa samostatne). Udržiava vaše zábery v rovine a stabilné aj v prípade, že sa kamera počas nahrávania otočí o celých 360°.</p>
Narrow (Úzky) (27 mm)	Úzke zorné pole bez efektu rybieho oka a nastavení SuperView a Wide (Širokouchlý).

*Užitočné informácie:* K dispozícii sú iba objektívy kompatibilné s vybratým rozlíšením a snímkovou frekvenciou.

**TIP OD NÁS:** Použite model Max Lens Mod (predáva sa samostatne), aby ste zväčšili zorné pole s maximálne širokým 155° digitálnym objektívom – tým najrozsiahljším v celej histórii kamier HERO.

## Technické špecifikácie: Video

### HERO10 BLACK – NASTAVENIA VIDEA

Nižšie nájdete prehľad nastavení rozlíšenia vašej kamery spolu s dostupnými možnosťami frekvenciami sn./s, objektívmi a pomerom strán pre každé nastavenie.

Rozlíšenie videa (RES)	FPS (60 Hz Digitálne /50 Hz)*	Digitálne objektívy	Rozlíšenie obrazovky	Pomer strán
5,3K	60/50 30/25 24/24	Wide (Širokouchlý), Linear (Lineárny), Linear + Horizon Leveling (Lineárny + vyrovnanie horizontu), Narrow (Úzky)	5 312 x 2 988	16:9
5K 4:3	30/25 24/24	Wide (Širokouchlý), Linear (Lineárny), Linear + Horizon Leveling (Lineárny + vyrovnanie horizontu), Narrow (Úzky)	5 120 x 3 840	4:3

\*60 Hz (NTSC) a 50 Hz (PAL) označujú formát videa, ktorý závisí od oblasti, v ktorej sa nachádzate. Ak chcete zistiť viac, pozrite si časť *Prevenčia blikania* (str. 106).

Rady o tom, aké nastavenia je potrebné použiť, nájdete v časti *Odporúčané nastavenia* (str. 32).

## Technické špecifikácie: Video

Rozlíšenie videa (RES)	FPS (60 Hz /50 Hz)*	Digitálne objektívy	Rozlíšenie obrazovky	Pomer strán
4K	120/100	Wide (Širokougľý), Linear (Lineárny), Linear + Horizon Leveling (Lineárny + vyrovnanie horizontu), Narrow (Úzky)	3 840 x 2 160	16:9
4K	60/50 30/25 24/24	SuperView, Širokougľý, Lineárny, Lineárny + vyrovnanie horizontu, Úzky	3 840 x 2 160	16:9
4K 4:3	60/50 30/25 24/24	Wide (Širokougľý), Linear (Lineárny), Linear + Horizon Leveling (Lineárny + vyrovnanie horizontu), Narrow (Úzky)	4 000 x 3 000	4:3
2,7K	240/200	Wide (Širokougľý), Linear (Lineárny), Linear + Horizon Leveling (Lineárny + vyrovnanie horizontu), Narrow (Úzky)	2 704 x 1 520	16:9

## Technické špecifikácie: Video

Rozlíšenie videa (RES)	FPS (60 Hz /50 Hz)*	Digitálne objektívy	Rozlíšenie obrazovky	Pomer strán
2,7K	120/100 60/50	SuperView, Wide (Širokougľý), Linear (Lineárny), Linear + Horizon Leveling (Lineárny + vyrovnanie horizontu), Narrow (Úzky)	2 704 x 1 520	16:9
2,7K 4:3	120/100 60/50	Wide (Širokougľý), Linear (Lineárny), Linear + Horizon Leveling (Lineárny + vyrovnanie horizontu), Narrow (Úzky)	2 704 x 2 028	4:3

\*60 Hz (NTSC) a 50 Hz (PAL) označujú formát videa, ktorý závisí od oblasti, v ktorej sa nachádzate. Ak chcete zistiť viac, pozrite si časť *Prevenčia blikania* (str. 106).

Rady o tom, aké nastavenia je potrebné použiť, nájdete v časti *Odporúčané nastavenia* (str. 32).

## Technické špecifikácie: Video

---

Rozlíšenie videa (RES)	FPS (60 Hz /50 Hz)*	Digitálne objektívy	Rozlíšenie obrazovky	Pomer strán
1080p	240/200	Wide (Širokouhlý), Linear (Lineárny), Linear + Horizon Leveling (Lineárny + vyrovnanie horizontu), Narrow (Úzky)	1920 x 1080	16:9
1080p	120/100 60/50 30/25 24/24	SuperView, Širokouhlý, Lineárny, Lineárny + vyrovnanie horizontu, Úzky	1920 x 1080	16:9

\*60 Hz (NTSC) a 50 Hz (PAL) označujú formát videa, ktorý závisí od oblasti, v ktorej sa nachádzate. Ak chcete zistiť viac, pozrite si časť [Prevenencia blikania](#) (str. 106).

Rady o tom, aké nastavenia je potrebné použiť, nájdete v časti [Odporúčané nastavenia](#) (str. 32).

## Technické špecifikácie: Video

---



Vysoké rozlíšenia/vysoké snímkové frekvencie

Snímanie videa s vysokým rozlíšením alebo vysokou snímkovou frekvenciou, keď je vonku teplo, môže spôsobiť, že sa kamera zahreje a bude používať viac energie.

Nedostatočné prúdenie vzduchu a pripojenie k aplikácii GoPro Quik môžu spôsobiť, že sa kamera bude viac zahrievať, spotrebuje ešte viac energie a skráti sa čas nahrávania.

Ak teplo spôsobuje problém, skúste snímať kratšie videá. Obmedzte aj používanie funkcií, ktoré vyžadujú veľa energie, ako je napr. aplikácia GoPro Quik. Ovládač (predáva sa samostatne) dokáže ovládať kameru GoPro, a pritom používa menej energie.

Kamera vám oznámi, ak sa musí vypnúť a vychladnúť. Ak chcete zistiť viac, pozrite si časť [Dôležité hlásenia](#) (str. 112).

## Technické špecifikácie: Video

---

### STABILIZÁCIA VIDEA HYPERSMOOTH

Funkcia HyperSmooth poskytuje mimoriadne plynulé zábery vďaka korekcii otrasov kamery. Táto funkcia orezáva videá už pri nahrávaní, čo jej umožňuje upraviť plynulosť záberov. Táto možnosť je ideálna pre jazdu na bicykli, korčuľovanie, lyžovanie, zábery z ruky a iné použitia. Kamera GoPro má k dispozícii štyri nastavenia stabilizácie HyperSmooth:

Nastavenie	Popis
Boost (Zosilnená stabilizácia)	Maximálna stabilizácia videa s tesným orezaním.
High (Vysoká)	Maximum video stabilization (Maximálna stabilizácia videa).
Standard (Štandardný)	Mierne znížená stabilizácia videa pre zvýšenie výdrž batérie.
Off (Vyp.)	Nahrávanie bez stabilizácie videa alebo orezania.

Zábery môžete vyhladiť ešte viac pomocou dotykového priblíženia na orezanie vašich záberov pred spustením nahrávania. Poskytnete tak kamere ešte väčší priestor na vyrovnávanie pri stabilizácii videa. Stabilizácia sa zlepší aj použitím objektívu Lineárny + vyrovnanie horizontu.

---

**TIP OD NÁS:** Použite modul Max Lens Mod (predáva sa samostatne) a získajte z kamery GoPro maximum pomocou výnimočnej a nenarušiteľnej stabilizácie videa až do rozlíšenia 2,7K.

## Technické špecifikácie: Video

---

### LOOPING INTERVAL (Interval slučky)

Kameru GoPro môžete nastaviť tak, aby zaznamenávala 5- (predvolené), 20-, 60- alebo 120-minútové slučky. Túto položku môžete tiež nastaviť na hodnotu Max, s ktorou sa bude nahrávať do zaplnenia karty SD a potom sa začne nahrávať cez začiatok videa.



## Technické špecifikácie: Photo (Fotografia)

---

### SUPERPHOTO

Funkcia SuperPhoto automaticky analyzuje scénu a inteligentne aplikuje najlepšie spracovanie obrazu pre dané zábery.

V závislosti od osvetlenia, pohybu pri snímaní a iných podmienok funkcia SuperPhoto vyberie jednu z troch možností:

#### **High Dynamic Range (Vysoký dynamický rozsah (HDR))**

Náš vylepšený vysoký dynamický rozsah zachytáva a kombinuje viacero fotografií do jedného záberu, ktorý zvýrazní detaily v scénach kombinujúcich svetlé časti aj tieň.

#### **Multi-Frame Noise Reduction (Potlačenie šumu z viacerých snímok)**

Automaticky kombinuje viacero snímok do jednej fotografie s nižším digitálnym skreslením (šumom).

#### **Standard Photo (Štandardná fotografia)**

Zahŕňa možnosť Local Tone Mapping (Lokálne mapovanie tónov), ktorá zdokonaľuje fotografie zvýraznením detailov a kontrastu len tam, kde je to potrebné.

Režim SuperPhoto funguje len pre jednotlivé fotografie. Keďže je na spracovanie obrázkov potrebný dodatočný čas, môže spracovanie a ukladanie každej snímky trvať o niečo dlhšie.

*Užitočné informácie:* Funkcia SuperPhoto nefunguje, keď sú aktívne funkcie RAW, Protune (Profesionálne doladenie) a Exposure Control (Ovládanie expozície).

## Technické špecifikácie: Photo (Fotografia)

---

### Vypnutie funkcie SuperPhoto

Funkcia SuperPhoto je predvolene zapnutá. Nižšie sa uvádza postup jej vypnutia.

1. Na obrazovke Photo settings (Nastavenia fotografie) ťuknite na položku Output (Výstup).
2. Prepnite na Standard (Štandardné), HDR alebo RAW snímky.

### Funkcia HDR

Vysoký dynamický rozsah (HDR) je jeden z postupov spracovania, ktorý používa funkcia SuperPhoto na zlepšenie snímok. Kombinuje viacero snímok do jednej fotografie s lepšími výsledkami než kedykoľvek predtým. Vyberte toto nastavenie, ak chcete použiť funkciu HDR pri každej zachytenej fotografii.

1. V ponuke Photo settings (Nastavenia fotografie) ťuknite na položku Output (Výstup).
2. Vyberte možnosť HDR.

Možnosť HDR On (HDR zap.) možno použiť len pre jednotlivé fotografie. Na dosiahnutie najlepších výsledkov ju použite pri vysokokontrastných záberoch s minimálnym pohybom.

*Užitočné informácie:* Funkcia HDR nefunguje, keď sú aktívne funkcie RAW a Exposure Control (Ovládanie expozície).

## Technické špecifikácie: Photo (Fotografia)

SHUTTER SPEED (RÝCHLOSŤ UZÁVIERKY) (REŽIMY NIGHT (NOČNÁ FOTOGRAFIA) + NIGHT LAPSE PHOTO (NOČNÁ ČASOZBERNÁ FOTOGRAFIA))

Funkcia Shutter speed (Rýchlosť uzávierky) vám umožňuje určiť, ako dlho zostane uzávierka otvorená v režimoch Night (Nočná fotografia) a Night lapse Photo (Nočná časozberná fotografia). Nižšie sa uvádzajú jednotlivé možnosti a tipy na to, kedy ich použiť:

Rýchlosť	Príklady
Auto (Automaticky) (až do 30 sekúnd)	Východ slnka, západ slnka, úsvit, súmrak, stmievanie, noc.
2, 5, 10 alebo 15 sekúnd	Úsvit, súmrak, stmievanie, premávka v noci, ruské kolo, ohňostroje, maľovanie svetlom.
20 sekúnd	Nočná obloha (s osvetlením).
30 sekúnd	Nočné hviezdy, Mliečna dráha (úplná tma).

**TIP OD NÁS:** Ak chcete znížiť rozmazanie pri používaní režimov Night Photo (Nočná fotografia) a Night Lapse photo (Nočná časozberná fotografia), pripojte kameru k statívu alebo ju položte na stabilný povrch, kde sa nebude triasť.

## Technické špecifikácie: Photo (Fotografia)

BURST RATE (FREKVENCIA SÉRIE)

Zachyťte scény s rýchlou akciou s jedným z nasledujúcich nastavení pre vysoké rýchlosti:

- Auto (Automaticky) (až do 25 fotografií za 1 sekundu v závislosti od podmienok osvetlenia)
- 30 fotografií za 3, 6 alebo 10 sekúnd
- 25 fotografií za 1 sekundu
- 10 fotografií za 1 alebo 3 sekundy
- 5 fotografií za 1 sekundu
- 3 fotografie za 1 sekundu

DIGITAL LENSES (DIGITÁLNE OBJEKTÍVY)(PHOTO) (FOTOGRAFIA)

Digitálne objektívy vám umožňujú vybrať si, aký rozsah scény kamera zachytí v zábere. Ovplyvňujú taktiež úroveň priblíženia a efekt rybieho oka záberu. Pre fotografie sú k dispozícii tri možnosti objektívu:

Digitálny objektív	Popis
Wide (Širokohlý) (16 – 34 mm)	Široké zorné pole, ktoré v zábere nasníma najväčší možný rozsah.
Linear (Lineárny) (19 – 39 mm)	Široké zorné pole bez efektu rybieho oka širokohlého nastavenia.
Narrow (Úzky) (27 mm)	Úzke zorné pole bez efektu rybieho oka širokohlého nastavenia.

**TIP OD NÁS:** Použite model Max Lens Mod (predáva sa samostatne), aby ste zväčšili zorné pole s maximálne širokým 155° digitálnym objektívom – tým najrozsiahlejším v celej histórii kamier HERO.

## Technické špecifikácie: Photo (Fotografia)

### RAW FORMAT (FORMÁT RAW)

Keď je toto nastavenie zapnuté, všetky fotografie sa ukladajú ako obrázky .jpg (na prezeranie vo fotoaparáte alebo zdieľanie pomocou aplikácie GoPro Quik) a súbor .gpr.

Súbor .gpr je založený na formáte DNG spoločnosti Adobe. Tieto súbory možno použiť v aplikácii Adobe Camera Raw (ACR) verzie 9.7 alebo novej. Okrem toho môžete použiť aplikáciu Adobe Photoshop Lightroom CC (vydanie 2015.7 alebo novšie) a Adobe Photoshop Lightroom 6 (verzia 6.7 alebo novšia).

V režime Photo (Fotografia) je funkcia RAW Format (Formát RAW) k dispozícii pre režimy snímania Photo (Fotografia), Burst (Séria), Night (Nočná fotografia), Time Lapse Photo (Časozberná fotografia) a Night Lapse Photo (Nočná časozberná fotografia) s týmito podmienkami a výnimkami:

- Funkcia SuperPhoto musí byť vypnutá.
- Digitálne objektívy musia byť nastavené na možnosť Wide (Širokouhly).
- Priblíženie musí byť vypnuté.
- Možnosť RAW Format (Formát RAW) nie je k dispozícii pri snímaní kontinuálnych fotografií.
- Pre režim snímania fotografie Time Lapse (Časozberná fotografia) musí byť interval nastavený aspoň na 5 sekúnd.
- Pre režim snímania fotografie Night Lapse (Nočná časozberná fotografia) musí byť uzávierka nastavená aspoň na 5 sekúnd.

**TIP OD NÁS:** Fotografie vo formáte .gpr sú zaznamenané na rovnakom mieste a s rovnakým názvom súboru ako súbory .jpg. Ak k týmto súborom chcete získať prístup, vložte kartu microSD do čítačky kariet a nájdite súbory cez počítačovú aplikáciu Prieskumník.

## Technické špecifikácie: Časozberné snímání

### TIMEWARP VIDEO SPEED (RÝCHLOSŤ VIDEO TIMEWARP)

Rýchlosť videa TimeWarp môžete zvýšiť až 30x a dlhšie aktivity premeniť na krátke videá vhodné na zdieľanie. Predvolená možnosť nastavenia je Auto (Automaticky), ktorá nastaví rýchlosť za vás.

Rýchlosť si môžete nastaviť aj sami. Pomocou tohto grafu môžete odhadnúť dĺžku svojich videí. Nahrávanie pri 2x rýchlosti počas 4 minút vám poskytne približne 2 minúty videa TimeWarp.

Rýchlosť	Čas nahrávania	Dĺžka videa
2x	1 minúta	30 sekúnd
5x	1 minúta	10 sekúnd
10x	5 minút	30 sekúnd
15x	5 minút	20 sekúnd
30x	5 minút	10 sekúnd

*Užitočné informácie:* Časy nahrávania sú približné. Dĺžka videa sa môže líšiť v závislosti od pohybu vo vašom zábere.

Rýchlosť	Príklady
2x – 5x	Jazda na vyhlídkovej trase.
10x	Turistika a objavovanie.
15x – 30x	Beh a horská cyklistika.

**TIP OD NÁS:** Ak chcete dosiahnuť najlepšie výsledky, skúste ponechať rýchlosť v nastavení Auto (Automaticky) pri snímaní záberov, ktoré môžu byť roztrásené.

## Technické špecifikácie: Časozberné snímanie

### SPEED RAMP (SPOMALENIE RÝCHLOSTI) (TIMEWARP)

Ťuknutím na zadnú dotykovú obrazovku pri nahrávaní videa TimeWarp spomalíte videozáznam. Opätovným ťuknutím ho znova zrýchlite. Zvoľte rýchlosť pred nahrávaním ťuknutím na ikonu  na obrazovke snímania alebo výberom z ponuky nastavení TimeWarp. K dispozícii sú dve možnosti:

Rýchlosť	Snímková frekvencia	Zvuk
Real Speed (Skutočná rýchlosť) (1x)	30 snímok/s	On (Zap.)
Half Speed (Polovičná rýchlosť) (0,5x spomalenie)	60 snímok/s	Off (Vyp.)

**TIP OD NÁS:** Na aktiváciu funkcie Speed Ramp (Spomalenie rýchlosti) môžete použiť aj tlačidlo Mode (Režim) . Na nastavenie prejdite v ponuke nastavení na položku Shortcuts (Odkazy).

## Technické špecifikácie: Časozberné snímanie

### VIDEO RESOLUTION (ROZLIŠENIE VIDEA) (TIMEWARP, ČASOZBERNÉ VIDEO)

Kamera HERO10 Black sníma videá TimeWarp a časozberné videá v štyroch rozlíšeniach:

Rozlíšenie	Pomer strán
4K	16:9
4K	4:3
1080p	16:9

Ak chcete zistiť viac, pozrite si časť:

- [Rozlíšenie videa](#) (str. 151)
- [Pomer strán](#) (str. 134)

## Technické špecifikácie: Časozberné snímanie

### TIME LAPSE INTERVAL (INTERVAL ČASOZBERNÉHO SNÍMANIA)

Položka Interval nastavuje, ako často kamera zaznamená záber v režime Time Lapse Video (Časozberné video) a Time Lapse Photo (Časozberná fotografia).

Dostupné intervaly sú 0,5 (predvolené), 1, 2, 5, 10 a 30 sekúnd; 1, 2, 5 a 30 minút a 1 hodina.

Interval	Príklady
0,5 – 2 sekundy	Surfovanie, cyklistika alebo iné športy.
2 sekundy	Rušná ulica.
5 – 10 sekúnd	Oblaky alebo vonkajšie scény s dlhým trvaním.
10 sekúnd – 1 minúta	Umelecké projekty alebo iné dlhé aktivity.
1 minúta – 1 hodina	Stavebné práce alebo iné činnosti, ktoré trvajú veľmi dlho.

## Technické špecifikácie: Časozberné snímanie

### Čas nahrávania časozberného videa

Túto tabuľku môžete použiť na určenie dĺžky vašich videí.

Interval	Čas nahrávania	Dĺžka videa
0,5 sekundy	5 minút	20 sekúnd
1 sekunda	5 minút	10 sekúnd
2 sekundy	10 minút	10 sekúnd
5 sekúnd	1 hodina	20 sekúnd
10 sekúnd	1 hodina	10 sekúnd
30 sekúnd	5 hodín	20 sekúnd
1 minúta	5 hodín	10 sekúnd
2 minúty	5 hodín	5 sekúnd
5 minút	10 hodín	4 sekundy
30 minút	1 týždeň	10 sekúnd
1 hodina	1 týždeň	5 sekúnd

**TIP OD NÁS:** Ak chcete dosiahnuť čo najlepšie výsledky, pripojte kameru na statív alebo ju položte na stabilný povrch, kde sa nebude triasť. Ak sa pohybujete, na snímanie časozberného videa použite funkciu TimeWarp.

## Technické špecifikácie: Časozberné snímanie

---

### NIGHT LAPSE INTERVAL (INTERVAL NOČNÉHO ČASOZBERNÉHO ZÁZNAMU)

Vyberte, ako často kamera GoPro nasníma fotografiu v režime Night Lapse (Nočný časozberný záznam). Intervaly nočného časozberného záznamu sú Auto (Automaticky), 4, 5, 10, 15, 20 a 30 sekúnd a 1, 2, 5, 30 a 60 minút.

Nastavenie Auto (Automaticky) synchronizuje interval s nastavením uzávierky. Ak je napríklad rýchlosť uzávierky nastavená na 10 sekúnd a položka Interval je nastavená na možnosť Auto (Automaticky), kamera nasníma záber každých 10 sekúnd.

Interval	Príklady
Auto (Automaticky)	Vhodné pre všetky expozície (sníma čo najrýchlejšie v závislosti od nastavenia uzávierky).
4 – 5 sekúnd	Nočné scény v meste, pouličné osvetlenie alebo scény s pohybom.
10 – 15 sekúnd	Šero s pomalými zmenami scény, napríklad oblaky a jasný mesiac.
20 – 30 sekúnd	Veľmi slabé svetlo alebo veľmi pomalé zmeny scény, napríklad hviezdy s minimálnym okolitým alebo pouličným svetlom.

## Technické špecifikácie: Protune (Profesionálne doladenie)

---

Funkcia Protune (Profesionálne doladenie) vám ponúka plný kreatívny potenciál vašej kamery prostredníctvom ručného ovládania rozšírených nastavení vrátane nastavenia Color (Farba), White Balance (Vyváženie bielej) a Shutter Speed (Rýchlosť uzávierky). Je kompatibilná s profesionálnymi nástrojmi na korekciu farieb a ďalším softvérom na úpravy.

Nižšie uvádzame niekoľko bodov, na ktoré treba myslieť:

- Funkcia Protune (Profesionálne doladenie) je dostupná vo všetkých režimoch okrem režimu Looping (Slučka) a LiveBurst (Priama séria). Ak si chcete pozrieť všetky nastavenia funkcie Profesionálne doladenie, prejdite v ponuke nastavení nadol.
- Niektoré možnosti funkcie Protune (Profesionálne doladenie) nie sú k dispozícii, keď používate funkciu Exposure Control (Ovládanie expozície).
- Zmeny, ktoré urobíte v nastaveniach Protune (Profesionálne doladenie) v jednom prednastavenom režime, sa vzťahujú len na daný režim. Ak napríklad zmeníte vyváženie bielej pre časozberné snímanie, nebude to mať vplyv na vyváženie bielej pre sériové fotografie.

---

**TIP OD NÁS:** Všetky nastavenia funkcie Protune (Profesionálne doladenie) môžete obnoviť na predvolené pomocou ikony  v ponuke nastavení.

## Technické špecifikácie: Protune (Profesionálne doladenie)

---

### BIT RATE (RÝCHLOSŤ PRENOSU)

Rýchlosť prenosu určuje množstvo údajov použitých na zaznamenanie sekundy videa. Vyberte si medzi možnosťami High (Vysoká) a Low (Nízka).

Bit rate (Rýchlosť prenosu)	Popis
Low (Nízka) (predvolené)	Použite nižšiu rýchlosť prenosu na minimalizáciu veľkosti súborov.
High (Vysoká)	Použite vyššiu rýchlosť prenosu až do 100 Mb/s (video s rozlíšením 4K a 2,7K) pre optimálnu kvalitu obrazu.

## Technické špecifikácie: Protune (Profesionálne doladenie)

---

### COLOR (FARBA)

Nastavenie Color (Farba) umožňuje upravovať farebný profil videí alebo fotografií. Prechádzaním cez možnosti zobrazte živé ukážky jednotlivých nastavení a potom ťknite na požadovanú možnosť.

Nastavenie farieb	Popis
GoPro (predvolené)	Sníma fotografie a videá s klasickým farebné saturovaným profilom kamery GoPro.
Natural (Prírodný)	Sníma fotografie a videá s realistickým farebným profilom.
Flat (Ploché)	Ide o neutrálny farebný profil, ktorého farby možno upraviť na lepšie zladenie farieb so záznamom nasnímaným iným zariadením, vďaka čomu umožňuje väčšiu flexibilitu v postprodukcii. Vďaka dlhej krivke zachytáva nastavenie Flat (Ploché) viac detailov v tieňoch a svetlých oblastiach.





## Technické špecifikácie: Protune (Profesionálne doladenie)

### SHUTTER (UZÁVIERKA)

Nastavenie Shutter (Uzávierka) v rámci funkcie Protune (Profesionálne doladenie) platí pre režimy Video, Photo (Fotografia) a LiveBurst (Priama séria). Toto nastavenie určuje, ako dlho zostane uzávierka otvorená.

Prechádzaním cez možnosti zobrazte živé ukážky jednotlivých nastavení a potom ťuknite na požadovanú možnosť. Predvolene nastavená možnosť je Auto (Automaticky).

Pre režim snímania Photo (Fotografia) sú k dispozícii možnosti Auto (Automaticky), 1/125, 1/250, 1/500, 1/1000 a 1/2000 sekundy.

Pre režim snímania Video závisia možnosti od snímkovej frekvencie nasledovne.

Uzávierka	Príklad 1: 1080p30	Príklad 2: 1080p60
Auto (Automaticky)	Auto (Automaticky)	Auto (Automaticky)
1/fps (1/snímka/s)	1/30 s	1/60 s
1/(2xfps) (1/(2x snímky/s))	1/60 s	1/120 s
1/(4xfps) (1/(4x snímky/s))	1/120 s	1/240 s
1/(8xfps) (1/(8x snímky/s))	1/240 s	1/480 s
1/(16xfps) (1/(16x snímky/s))	1/480 s	1/960 s

## Technické špecifikácie: Protune (Profesionálne doladenie)

**TIP OD NÁS:** Ak chcete znížiť rozostrenie videí a fotografií pri používaní nastavenia Shutter (Uzávierka), namontujte kameru na statív alebo iný stabilný povrch, ktorý sa nehýbe ani netrasie.

### EXPOSURE VALUE COMPENSATION (EV COMP) (KOMPENZÁCIA HODNOTY EXPOZÍCIE)

Nastavenie Exposure Value Compensation (Kompensácia hodnoty expozície) vplyva na jas vašich fotografií a videí. Úpravou tohto nastavenia môžete zlepšiť kvalitu obrazu počas snímania scén s kontrastným osvetlením.

Možnosti tohto nastavenia sú v rozsahu od -2,0 do +2,0. Predvolene nastavená možnosť je 0.

Prechádzaním cez možnosti na pravej strane obrazovky EV Comp (Kompensácia expozície) zobrazte živé ukážky jednotlivých možností a potom ťuknite na požadovanú možnosť. Čím vyššie sú hodnoty, tým sú snímky svetlejšie.

*Užitočné informácie:* Pre režim Video je toto nastavenie k dispozícii iba v prípade, že je uzávierka nastavená na možnosť Auto (Automaticky).

Môžete tiež upraviť expozíciu na základe určitej oblasti scény. Ak chcete zistiť viac, pozrite si časť *Ovládanie expozície* (str. 84).

**TIP OD NÁS:** EV Comp (Kompensácia hodnoty expozície) upravuje jas v rámci existujúceho nastavenia ISO. Ak jas už dosiahol nastavenie citlivosti ISO v prostredí so slabým osvetlením, zvýšenie kompensácie hodnoty expozície nemá žiadny účinok. Ak chcete ešte viac zvýšiť jas, vyberte vyššiu hodnotu ISO.

## Technické špecifikácie: Protune (Profesionálne doladenie)

---

### SHARPNESS (OSTROSTĚ)

Nastavenie Sharpness (Ostrost) ovláda kvalitu detailov zachytených na videozáznamoch alebo fotografiách. Možnosti pre toto nastavenie sú High (Vysoká) (predvolená hodnota), Medium (Stredná) a Low (Nízka).

Prechádzaním cez možnosti zobrazte živé ukážky jednotlivých nastavení a potom ťuknite na požadovanú možnosť.

**TIP OD NÁS:** Ak plánujete zvýšiť ostrosť počas editovania, nastavte možnosť Low (Nízka).

## Technické špecifikácie: Protune (Profesionálne doladenie)

---

### RAW AUDIO (ZVUK RAW)

Toto nastavenie okrem štandardnej zvukovej stopy .mp4 vytvára pre video aj samostatný súbor .wav. Môžete vybrať úroveň spracovania, ktorá sa má použiť na zvukovú stopu vo formáte RAW.

Nastavenie formátu RAW	Popis
Off (Vyp.) (predvolená hodnota)	Nevytvorí sa samostatný súbor .wav.
Low (Nízke)	Použije sa minimálne spracovanie. Je vhodné, ak chcete v postprodukcii použiť spracovanie zvuku.
Med (Stredné)	Použije sa stredne intenzívne spracovanie založené na nastavení Wind-Noise Reduction (Redukcia veterného šumu). Ideálne nastavenie, ak chcete použiť vlastné nastavenie zisku.
High (Vysoká)	Použije sa úplné spracovanie zvuku (automatický zisk a Wind-Noise Reduction (Redukcia veterného šumu). Ideálne nastavenie, ak chcete použiť spracovaný zvuk bez kódovania AAC.

Vložte kartu SD do čítačky kariet na prístup k súborom .wav pomocou počítača. Ukladajú sa s rovnakým názvom a na rovnakom mieste ako súbor .mp4.

## Technické špecifikácie: Protune (Profesionálne doladenie)

---

### WIND-NOISE REDUCTION (REDUKCIA VETERNÉHO ŠUMU)

Kamera HERO10 Black používa tri mikrofóny na záznam zvuku počas nahrávania videozáznamu. Môžete prispôsobiť, ako sa používajú, na základe podmienok, v ktorých nakrúcate, a typu požadovaného zvuku v dokončenom videu.

Nastavenie	Popis
Auto (Automaticky) (predvolené)	Automatické odfiltrovanie silného šumu vetra (a vody).
On (Zap.)	Používa sa na odfiltrovanie nadmerného šumu vetra, keď je vaša kamera GoPro nainštalovaná na pohybujúcom sa vozidle.
Off (Vyp.)	Použite, keď vietor neovplyvňuje kvalitu zvuku a chcete zabezpečiť, aby kamera GoPro nahrávala stereofónny zvuk.

## Zákaznícka podpora

---

Spoločnosť GoPro sa snaží poskytovať čo najlepšie služby. Ak chcete kontaktovať zákaznícku podporu spoločnosti GoPro, navštívte lokalitu [gopro.com/help](https://gopro.com/help).

## Ochranné známky

---

GoPro, HERO a ich príslušné logá sú ochranné známky alebo registrované ochranné známky spoločnosti GoPro, Inc. v Spojených štátoch a ďalších krajinách. © 2021 GoPro, Inc. Všetky práva vyhradené. Informácie o patentoch nájdete na lokalite [gopro.com/patents](https://gopro.com/patents). GoPro, Inc., 3025 Clearview Way, San Mateo CA 94402 | GoPro GmbH, Baierbrunner Str. 15 Bldg. D, 81379 Munich, Germany

## Regulačné informácie

---

Úplný zoznam certifikácií jednotlivých krajín nájdete v dokumente Dôležité pokyny pre produkt a bezpečnosť priloženom ku kamere alebo na lokalite [gopro.com/help](https://gopro.com/help).

